

re:feel

SKINCARE

a guide through our thesis

andreopoulou *styliani* & **koliokostas** *konstantinos*

Η ονομασία

Ο **τίτλος** μόνος του αποτελεί μια ευφυή **παράφραση** της λέξης "**refill**", η οποία στα αγγλικά σημαίνει **«ξαναγεμίζω»**.

Η φιλοσοφία πίσω από αυτό είναι η εξής:

- η ανάγκη να συνειδητοποιήσουμε την επίπτωσή μας στον πλανήτη
- η ανάγκη να αισθανθούμε το δέρμα μας

re:fill → re:feel

Σχεδιασμός Logo

Αυτό που θέλαμε από το λογότυπο ήταν να είναι **φιλικό & πρόσχαρο**, αλλά ταυτόχρονα να παραμένει **απλό**.

Για να το επιτύχουμε επιλέξαμε να χρησιμοποιήσουμε **καμπύλες γραμμές και μεγάλες φόρμες** ώστε να υπάρχει ένα αίσθημα **αρμονίας και προστασίας**.

Θέλαμε το λογότυπο να είναι η **αναγραφή** του ονόματος.

Όλα τα γράμματα είναι **πεζά**, εκτός από το **"F"** ώστε να είναι ξεκάθαρη η **σύνθετη λέξη** "refeel"

Για να αποδώσουμε μια αρμονία **μεγαλώσαμε** αισθητά το μέγεθος του γράμματος **"r"** σε σχέση με τα υπόλοιπα.

refeel

Για τον σχεδιασμό **αναγράψαμε τον τίτλο** και έπειτα ξεκινήσαμε να δίνουμε b στις φόρμες.

Ye Feel Ye Feel
Ye Feel Ye Feel

ΣΧΕΔΙΑΣΜΟΣ LOGO
ΤΕΛΙΚΟ ΛΟΓΟΤΥΠΟ



re:feel
SKINCARE



re:feel
SKINCARE

Η γραμματοσειρά που χρησιμοποιήσαμε για την αναγραφή της **επεξήγησης** (skincare), κάτω από το σήμα μας είναι η **Cera Pro σε Bold**.

Θέλαμε μια Sans γραμματοσειρά, με **έντονες γωνίες** ώστε να έρθει σε **αντίθεση** με την καμπυλότητα του σήματος μας, αλλά να έχει ταυτόχρονα **μεγάλους οφθαλμούς** ώστε να μπορεί να **εναρμονίζεται** με όλες τις στρογγυλές φόρμες που απαρτίζουν το logo.

CERA PRO BOLD

**ABCDEFGH
IJKLMNOP
QRSTUVWXYZ
()&?
!.,:;'-'/**

**abcdefg
hijklmno
pqrstuv
wxyz}
\.*#>>€**

ΣΧΕΔΙΑΣΜΟΣ LOGO

ΧΡΩΜΑΤΙΚΗ ΠΑΛΕΤΑ

ΚΥΡΙΟ ΧΡΩΜΑ

#68B5B5

ΔΕΥΤΕΡΕΥΟΝ ΧΡΩΜΑ

#EAE4D8

ACCENT ΧΡΩΜΑ

#494740

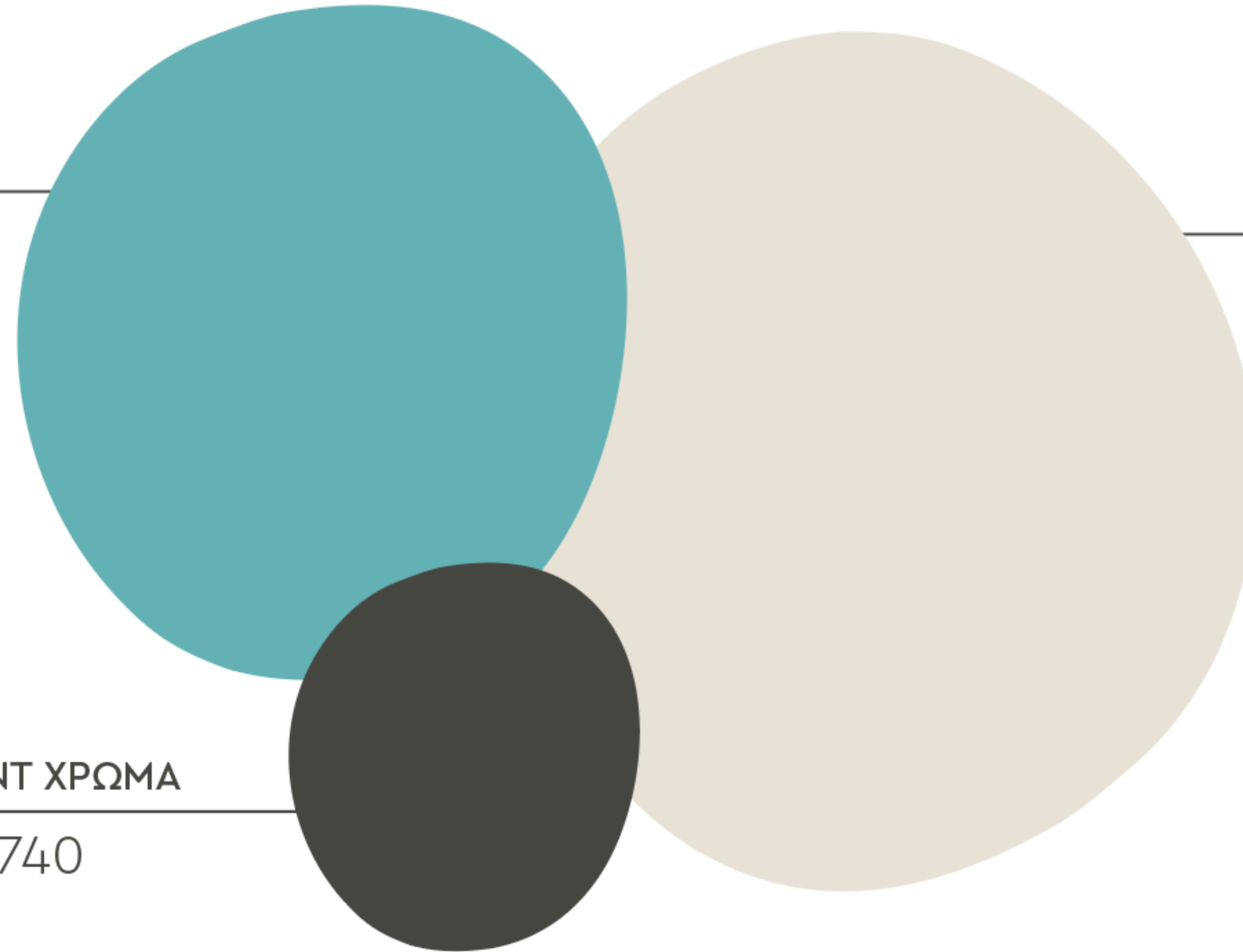

Αναπτύξαμε ένα **εικονίδιο** εμπνευσμένο από το κύριο λογότυπο.

Αυτή η επιλογή ήταν αναγκαία για να εξασφαλίσουμε πως το brand θα **αναγνωρίζεται εύκολα** από μακρινή απόσταση, προσφέροντας μια **λύση** για **μικρές επιφάνειες** όπου το κύριο λογότυπο δεν χωράει.

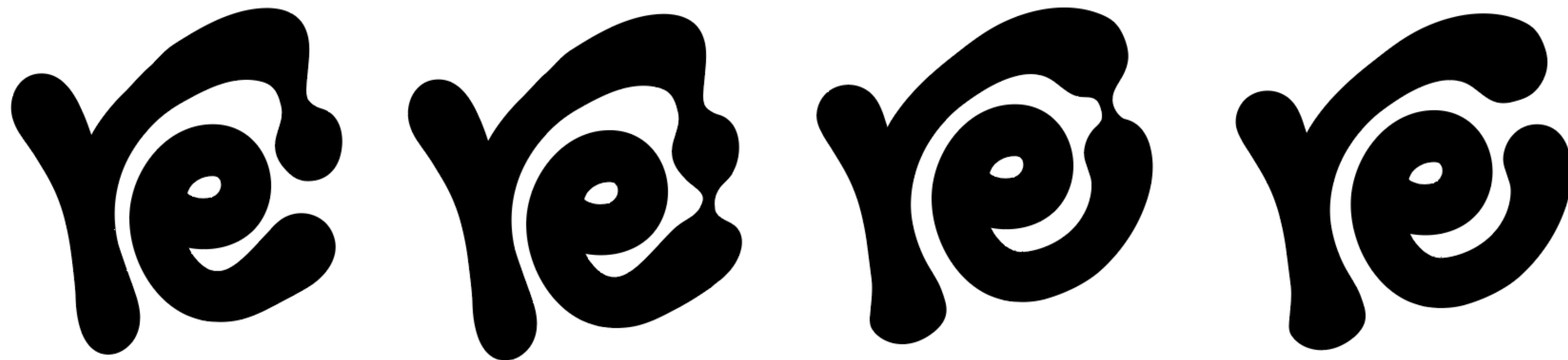

ΣΧΕΔΙΑΣΜΟΣ LOGO
ICON



Σχεδιασμός Συσκευασίας

Κατά μέσο όρο, **κάθε κάτοικος της ΕΕ** παρήγαγε **189 κιλά απορριμμάτων** συσκευασίας το 2021.

Σε δέκα χρόνια, η ποσότητα **αυξήθηκε κατά 20%**.

Με βάση τις τελευταίες έρευνες της Ευρωπαϊκής Ένωσης, το 2021, παράχθηκαν συνολικά **84,3 εκατομμύρια τόνοι απορριμμάτων συσκευασίας**, 4,8 εκατομμύρια τόνοι περισσότεροι από το προηγούμενο έτος.

Το μεγαλύτερο μέρος ήταν **χαρτί και χαρτόνι** (40,3%), ακολουθούμενο από **πλαστικό** (19%), **γυαλί** (18,5%), **ξύλο** (17,1%) και **μέταλλο** (4,9%).

Απορρίμματα συσκευασίας που παράγονται στην ΕΕ από υλικά συσκευασίας
84 εκατομμύρια τόνοι το 2021

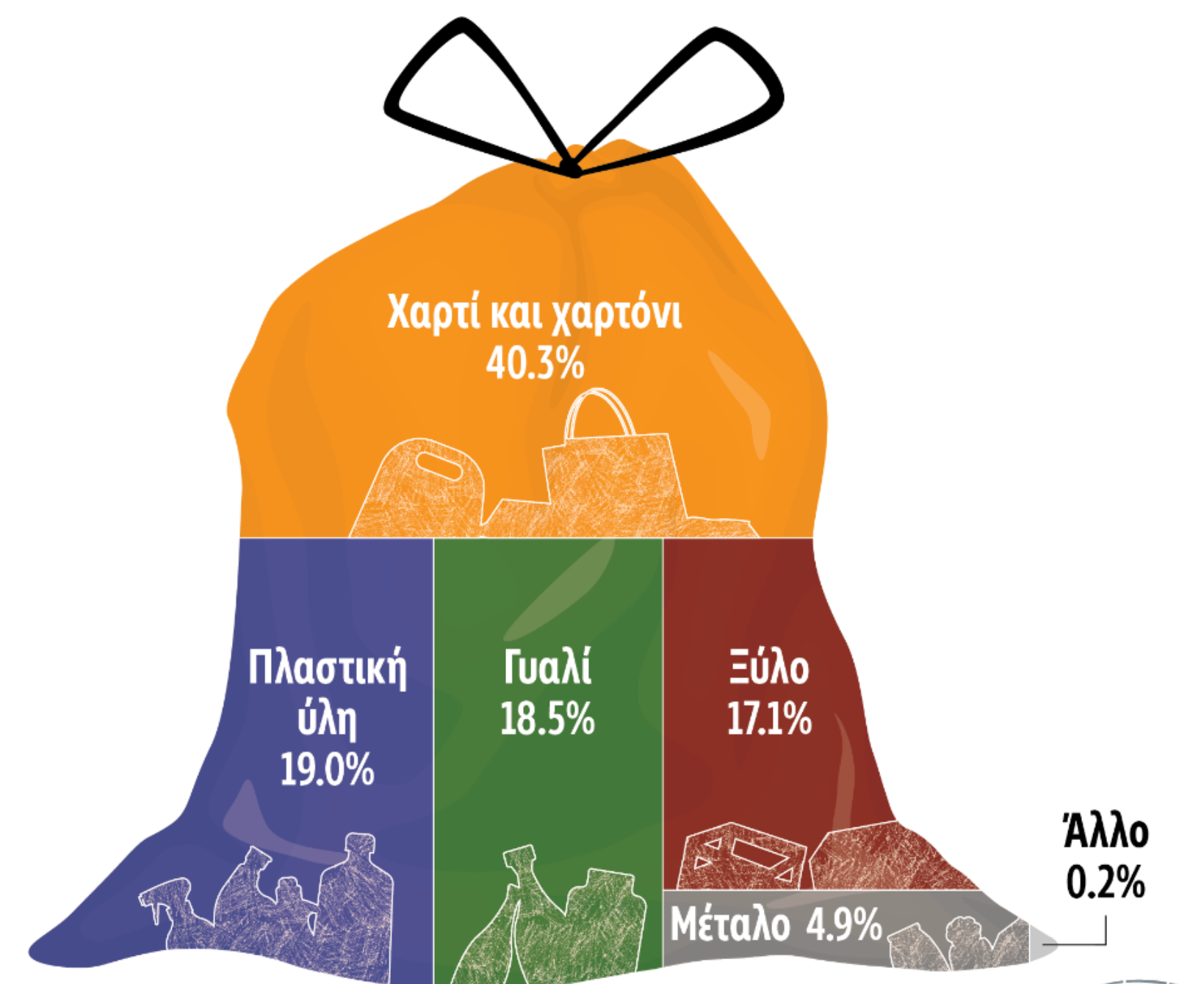

Πηγή: Eurostat [env_waspac] · πιο πρόσφατα διαθέσιμα δεδομένα (2021)

ΣΧΕΔΙΑΣΜΟΣ ΣΥΣΚΕΥΑΣΙΑΣ

Η ΚΥΚΛΙΚΗ ΟΙΚΟΝΟΜΙΑ

Το μοντέλο της κυκλικής οικονομίας:
Λιγότερες πρώτες ύλες, λιγότερα απόβλητα, λιγότερες εκπομπές



Πηγή: Ευρωπαϊκή Υπηρεσία Κοινοβουλευτικής Έρευνας



Είναι μία αναπόφευκτη λύση και επιδιώκει στις αρχές της να τηρεί την **αποφυγή της ρύπανσης και της δημιουργίας αποβλήτων**, την **επαναχρησιμοποίηση** των προϊόντων και των υλικών και την **αναγέννηση** φυσικών συστημάτων.

Η **επαναχρησιμοποίηση & ανακύκλωση** προϊόντων μπορεί να:

- ελαχιστοποιήσει τη χρήση φυσικών πόρων
- να μειώσει τη καταστροφή του τοπίου και των οικοτόπων
- να περιορίσει τον κίνδυνο της βιοποικιλότητας
- να αυξήσει την ανταγωνιστικότητα & την καινοτομία
- να βελτιώσει την ποιότητα ζωής μακροπρόθεσμα.

ΣΧΕΔΙΑΣΜΟΣ ΣΥΣΚΕΥΑΣΙΑΣ ΒΙΟΔΙΑΣΠΩΜΕΝΑ ΥΛΙΚΑ

ΒΙΟΔΙΑΣΠΩΜΕΝΑ ΥΛΙΚΑ

- Πολυμερή φυτικής προέλευσης (Βιοπολυμερή)
- Βαγάσα
- Υλικά με βάση τα φύκια

ΚΟΜΠΟΣΤΟΠΟΙΗΣΙΜΑ ΥΛΙΚΑ

- Κομποστοποιήσιμα βιοπλαστικά
- Πολυαιθυλένιο βιολογικής βάσης (Bio-PE)
- Απόβλητα τροφίμων
- Αλεσμένος καφές
- Φυτικές ίνες



ΦΛΟΙΟΣ ΡΥΖΙΟΥ

Ανήκει στην κατηγορία των **αγροτικών αποβλήτων** και τα υλικά αυτά μπορούν να χρησιμοποιηθούν ως **πρώτες ύλες** για βιοαποδομήσιμες συσκευασίες.

Είναι η **εξωτερική κάλυψη** του κόκκου του ρυζιού και συνήθως θεωρείται ως **απόβλητο** στην παραγωγική διαδικασία.

Λόγω της υψηλής περιεκτικότητας σε κυτταρίνη, λιγνίνη και σιλικόνη, μπορεί να μετατραπεί σε ένα **δυνατό, ανθεκτικό** και **βιοδιασπώμενο υλικό**.



ΧΑΡΑΚΤΗΡΙΣΤΙΚΑ

- Περιβαλλοντικά Φιλικό
- Ανανεώσιμο Υλικό
- Βιοδιασπάσιμο
- Ανθεκτικότητα

ΠΛΕΟΝΕΚΤΗΜΑΤΑ

- Μείωση Αποβλήτων
- Βιωσιμότητα
- Ενίσχυση Της Οικονομίας
- Εντάσσεται στην τάση προς την αειφόρο ανάπτυξη

ΣΧΕΔΙΑΣΜΟΣ ΣΥΣΚΕΥΑΣΙΑΣ SINGLES & REFILLERS



ΕΦΑΡΜΟΓΕΣ ΤΟΥ ΦΛΟΙΟΥ

- Τρόφιμα και Ποτά
- Καλλυντικά και Προϊόντα Περιποίησης
- Γεωργικά Προϊόντα
- Ηλεκτρονικά και Καταναλωτικά Αγαθά
- Βιομηχανικές Εφαρμογές



ΣΧΕΔΙΑΣΜΟΣ ΣΥΣΚΕΥΑΣΙΑΣ SINGLES & REFILLERS

Στη συσκευασία μας, το εξωτερικό περίβλημα θα μένει το ίδιο ώστε ο καταναλωτής μπορεί να αγοράζει τα **ανταλλακτικά** (refillers) και να τα εφαρμόζει στην ήδη υπάρχουσα συσκευασία.

Η ιδέα ήταν ένας **κενός κύλινδρος** με στρογγυλεμένες γωνίες, που επιτρέπει την άνετη εισαγωγή και εξαγωγή των ανταλλακτικών.

Η σχεδίαση των ανταλλακτικών με στρογγυλή βάση **απαιτεί την παρουσία του single** για να διατηρηθεί όρθιο.



ΣΧΕΔΙΑΣΜΟΣ ΣΥΣΚΕΥΑΣΙΑΣ

SINGLES & REFILLERS

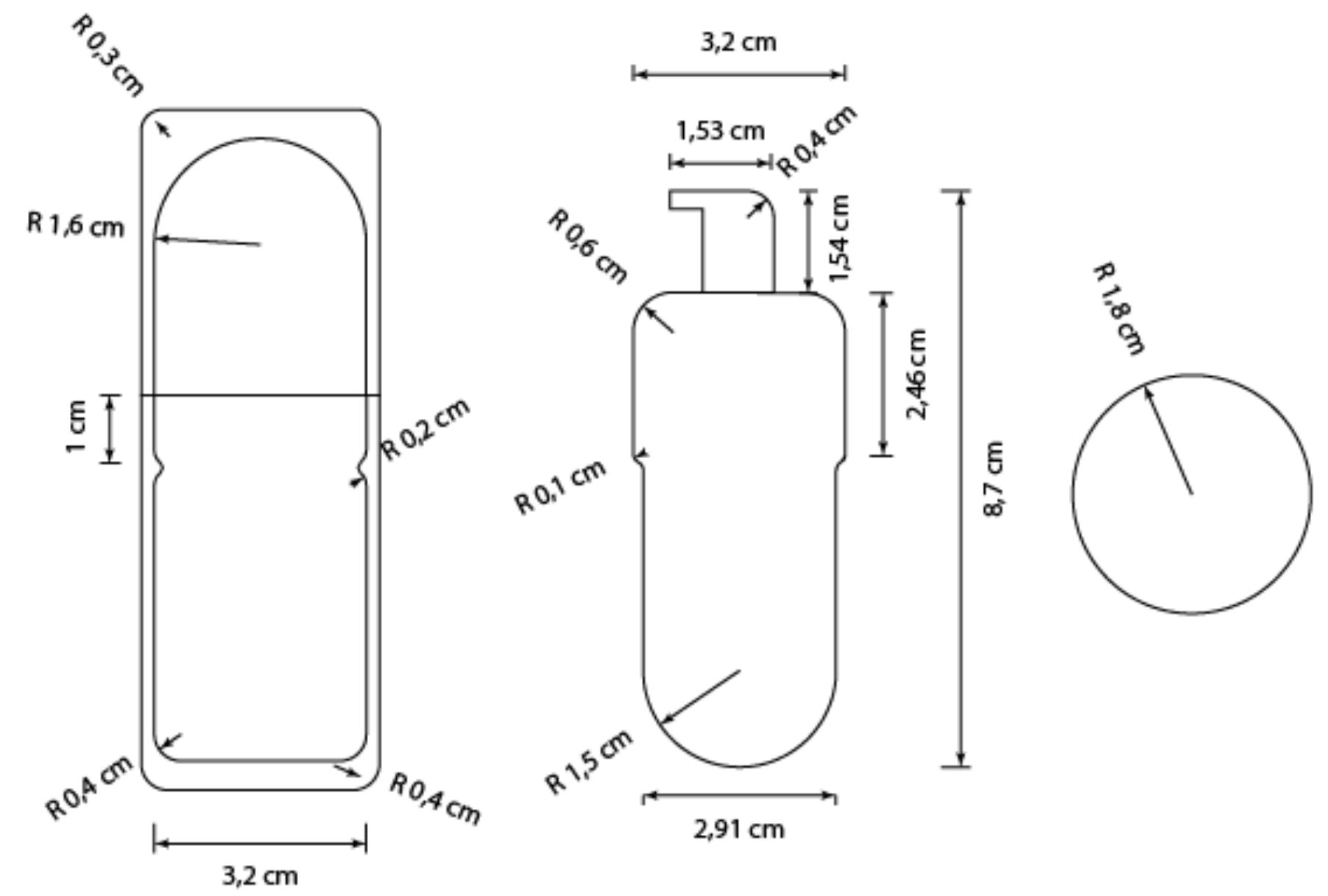
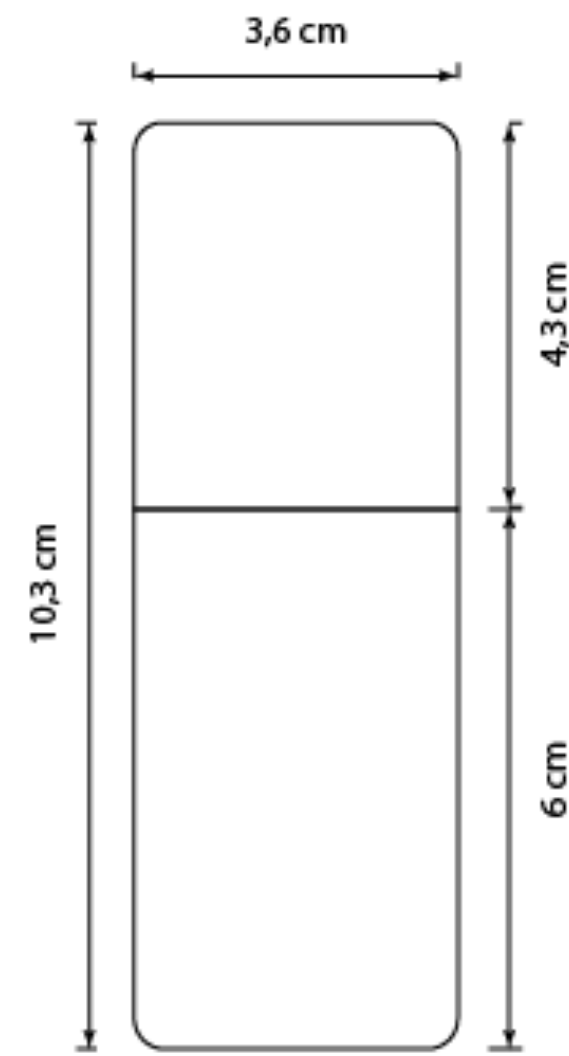
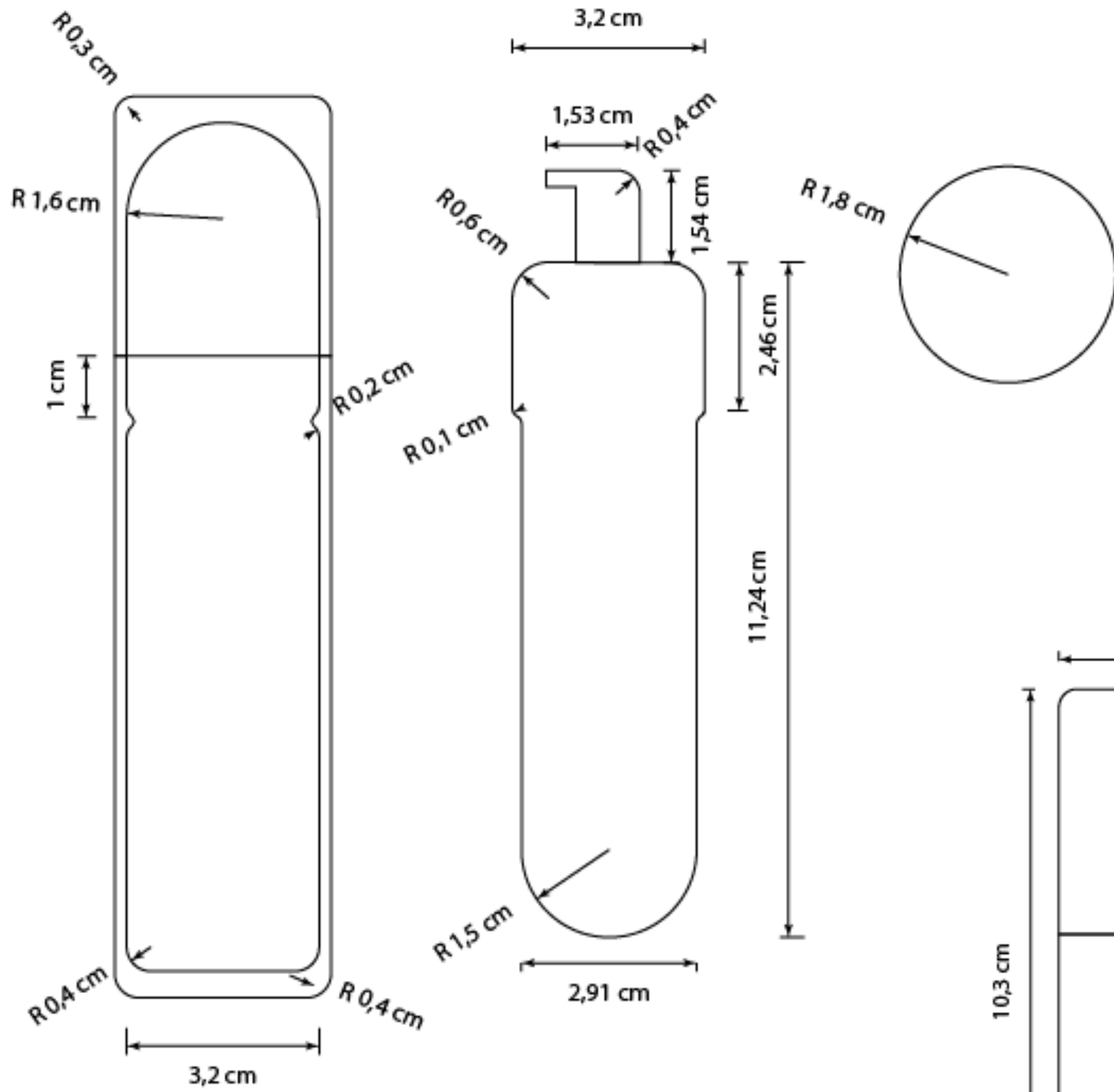
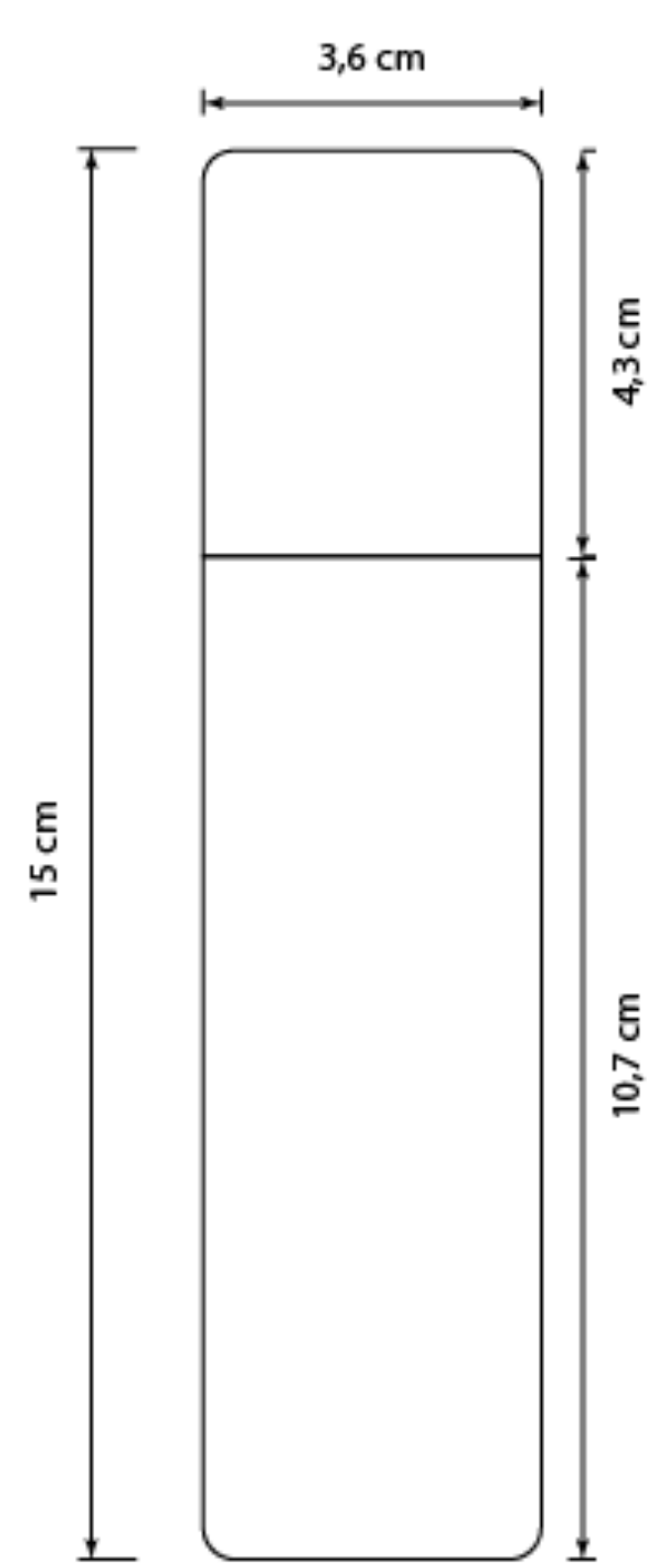

ΣΧΕΔΙΑΣΜΟΣ ΣΥΣΚΕΥΑΣΙΑΣ

SINGLES & REFILLERS

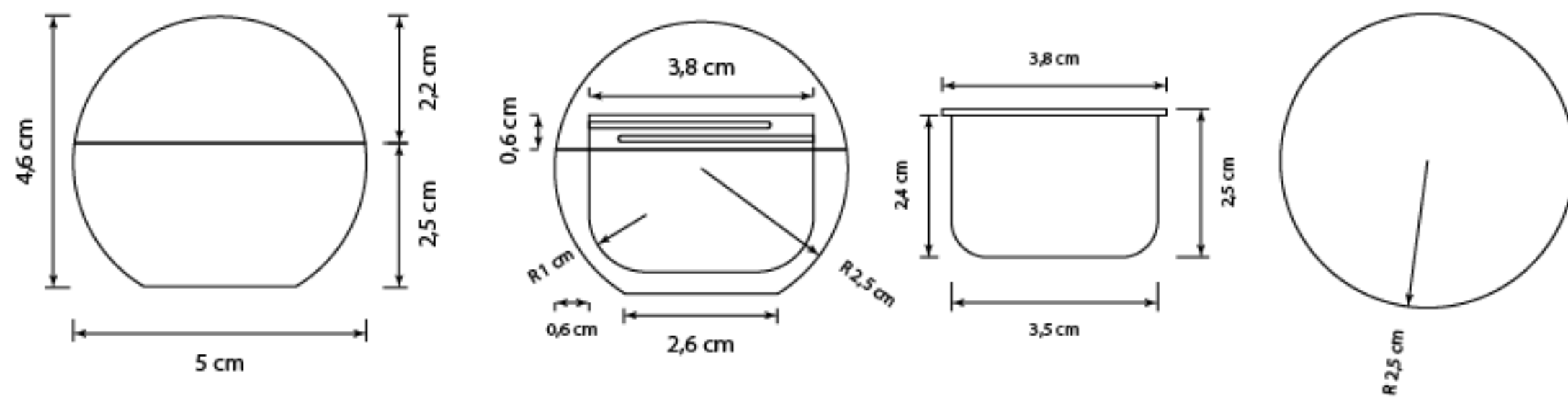
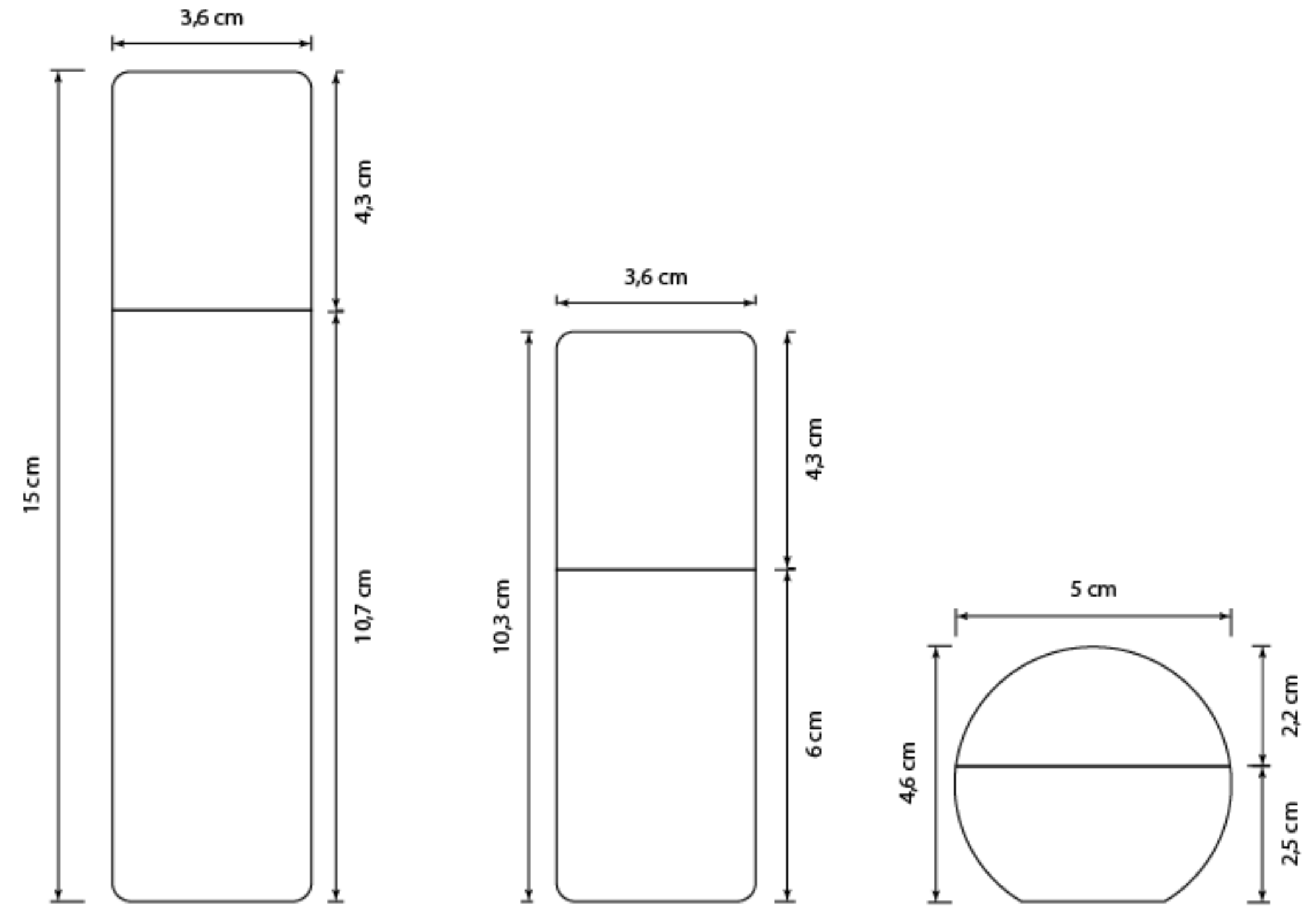

ΣΧΕΔΙΑΣΜΟΣ ΣΥΣΚΕΥΑΣΙΑΣ

ΕΞΩΤΕΡΙΚΗ ΣΥΣΚΕΥΑΣΙΑ

Πήραμε ως παράδειγμα τις μέλισσες και τα κελιά τους με το εξάγωνο σχήμα, μιας και είναι δομημένα με τρόπο που επιτρέπει την αποτελεσματική χρήση του χώρου.

Ο λόγος που οι μέλισσες επιλέγουν το εξάγωνο σχήμα για τα κελιά τους σχετίζεται με την οικονομία χώρου και την αποτελεσματικότητα κατασκευής. Το εξάγωνο σχήμα προσφέρει τη μεγαλύτερη αναλογία χώρου προς επιφάνεια σε σύγκριση με άλλα γεωμετρικά σχήματα.



ΣΧΕΔΙΑΣΜΟΣ ΣΥΣΚΕΥΑΣΙΑΣ

ΕΞΩΤΕΡΙΚΗ ΣΥΣΚΕΥΑΣΙΑ

Βρήκαμε ένα είδος χαρτιου που παράγεται απο το "elephant grass".

Αναπτύσσεται κυρίως σε θερμά κλίματα και το χαρακτηριστικό αυτού του φυτού είναι τα ψηλά καλάμια και οι γρήγορη αναπτυξη του ριζικου του συστήματος.

Κάποια χαρακτηριστικά του είναι πως αναπτύσσεται γρήγορα, δεν χρειάζεται σχεδόν καθόλου νερό και φυτρώνει σχεδόν οπουδήποτε.



Το **άνοιγμα και κλείσιμο** της συσκευασίας θα γίνεται **από το πλάι** της και όχι από το πάνω μέρος όπως συνηθίζεται.

Η συσκευασία χρειάζεται ένα επιπλέον κομμάτι το οποίο θα κρατάει το προϊόν εσωτερικά σταθερό και δεν θα κινδυνεύει από χτυπήματα.

ΣΧΕΔΙΑΣΜΟΣ ΣΥΣΚΕΥΑΣΙΑΣ

ΕΞΩΤΕΡΙΚΗ ΣΥΣΚΕΥΑΣΙΑ

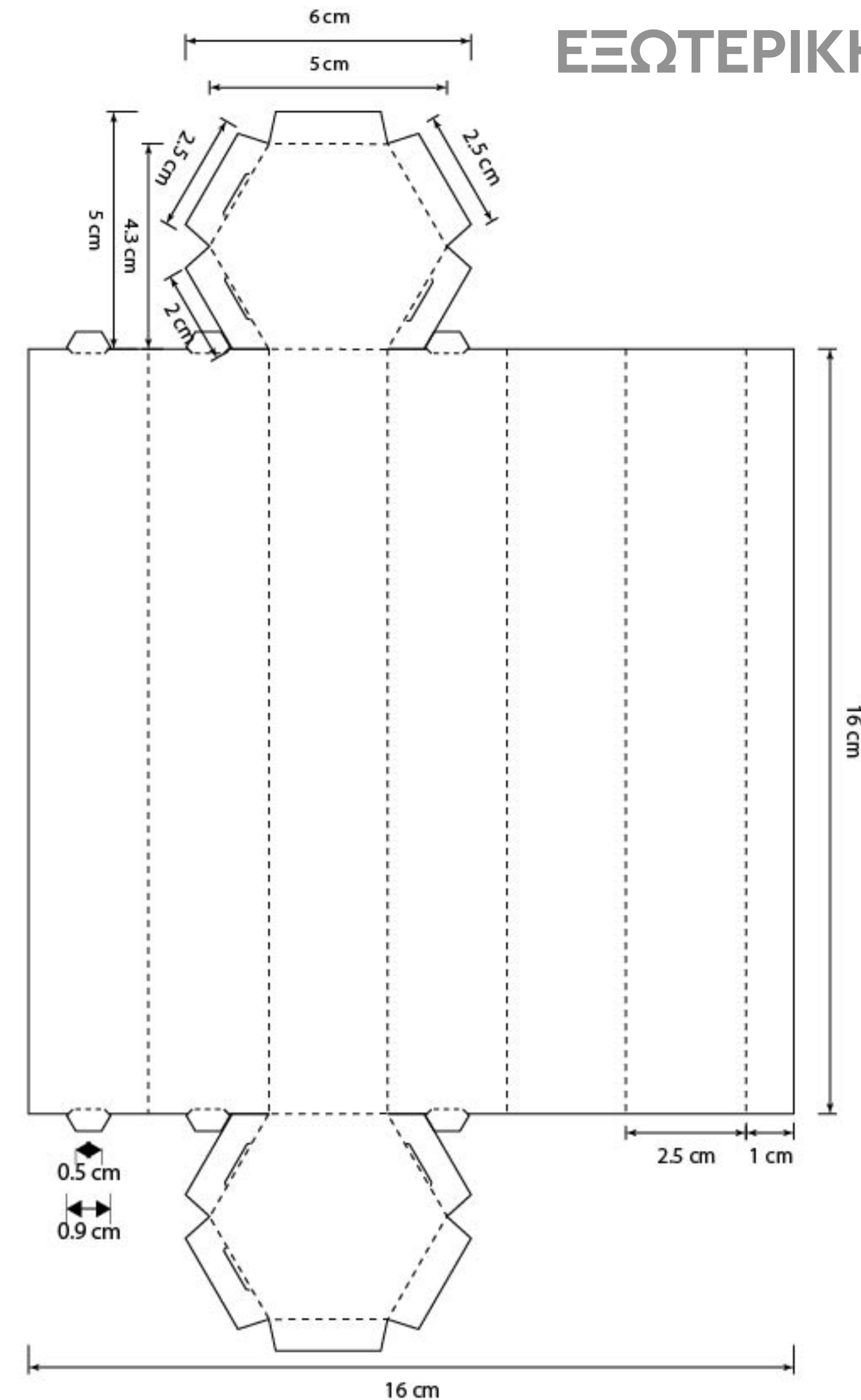
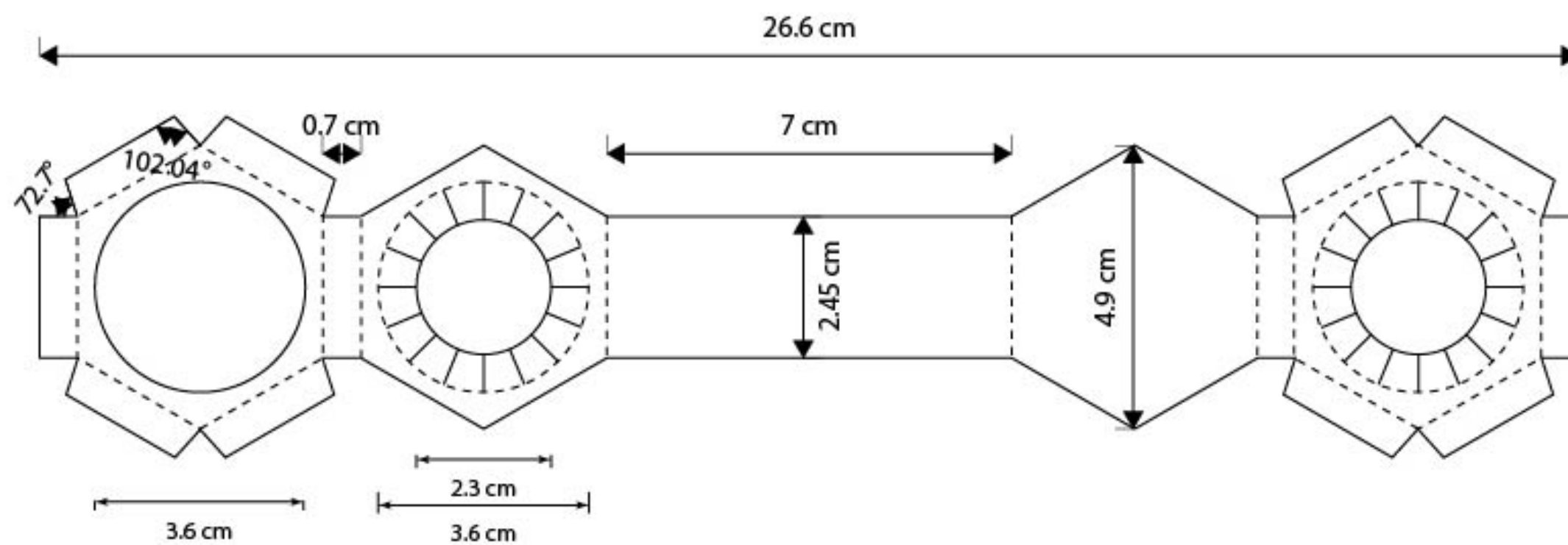

ΣΧΕΔΙΑΣΜΟΣ ΣΥΣΚΕΥΑΣΙΑΣ

ΕΞΩΤΕΡΙΚΗ ΣΥΣΚΕΥΑΣΙΑ

Όλα τα στοιχεία του σχεδιασμού έχουν επιλεγεί να έχουν **ένα χρώμα**, κάτι που **μειώνει την κατανάλωση μελανιού** και συμβάλλει στην περιβαλλοντική φιλικότητα της συσκευασίας, προάγοντας την οικονομία πόρων.

Για να αποδώσουμε μια **διακριτική ταυτότητα** σε κάθε σειρά προϊόντων μας και, ταυτόχρονα, να διατηρήσουμε μια **ενιαία αισθητική**, αποφασίσαμε να χρησιμοποιήσουμε **τρία διαφορετικά χρώματα**, τα οποία βασίζονται στο χαρακτηριστικό χρώμα κάθε προϊόντος.

ΣΧΕΔΙΑΣΜΟΣ ΣΥΣΚΕΥΑΣΙΑΣ
ΕΞΩΤΕΡΙΚΗ ΣΥΣΚΕΥΑΣΙΑ

BUH BYE ACNE
#7E998D

TEN YEARS YOUNGER
#8C6E69

THE ULTIMATE HYDRATION
#AFA297

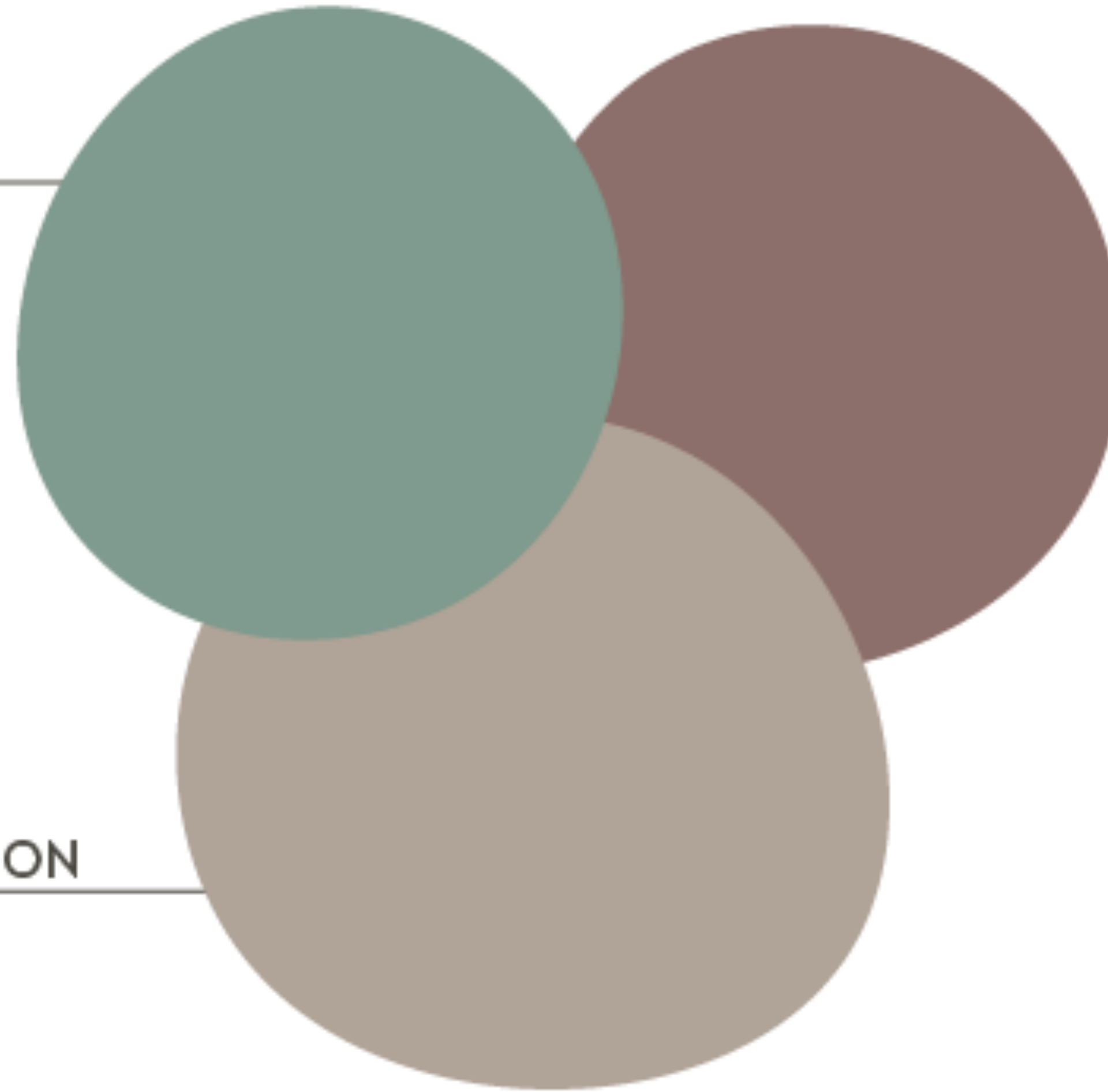

Θέλοντας να μείνουμε πιστοί στην εταιρική μας ταυτότητα, είναι η **Cera Pro**, όπως και όλα μας τα τυπογραφικά στοιχεία εξωτερικά και εσωτερικά των συσκευασιών.

Επιθυμώντας να προδώσουμε έναν **ενδιαφέρον τυπογραφικό χαρακτήρα** των τίτλων, εντάξαμε διαφορετικά στυλ από την **ίδια οικογένεια** της γραμματοσειράς.

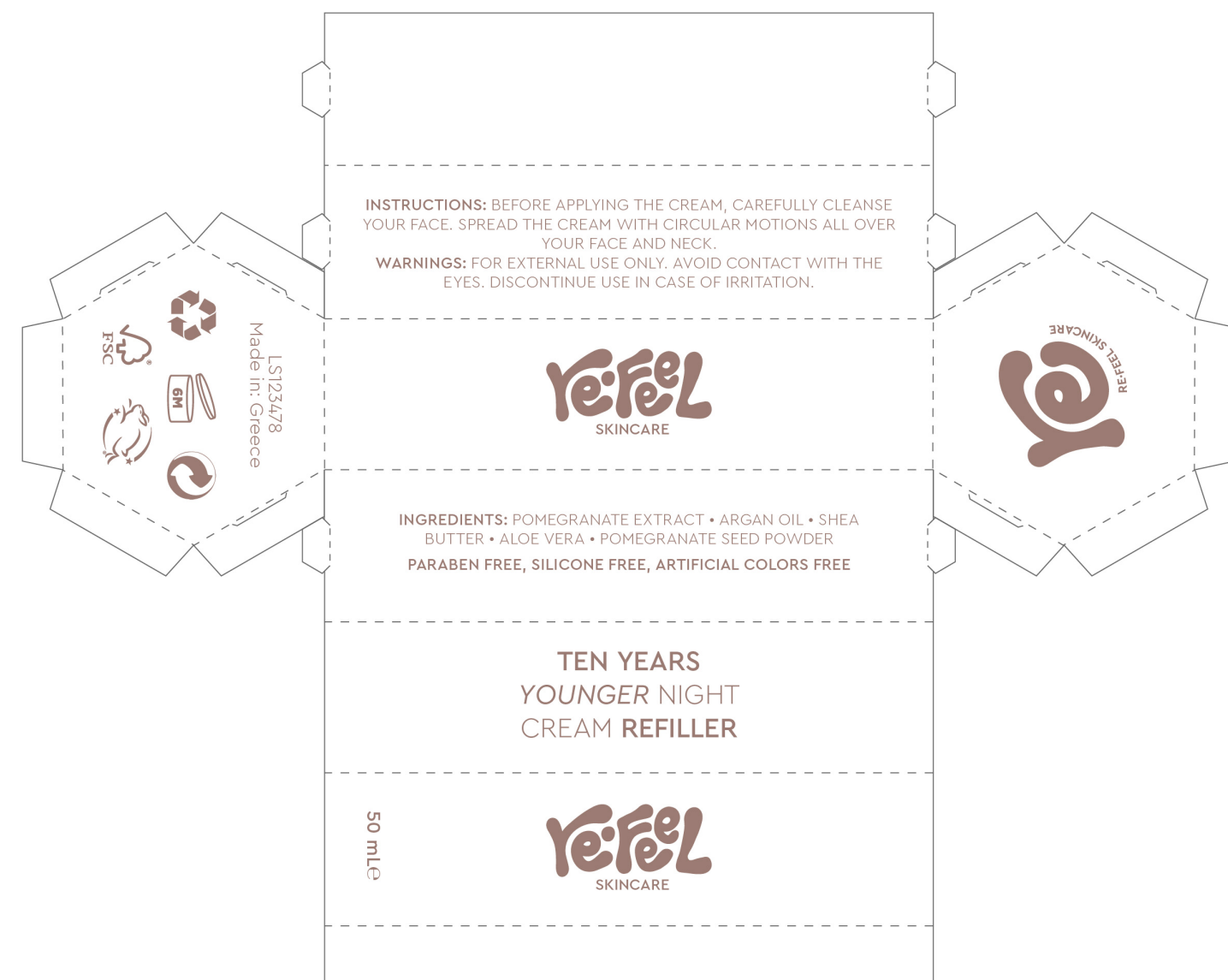

ΣΧΕΔΙΑΣΜΟΣ ΣΥΣΚΕΥΑΣΙΑΣ

ΕΞΩΤΕΡΙΚΗ ΣΥΣΚΕΥΑΣΙΑ

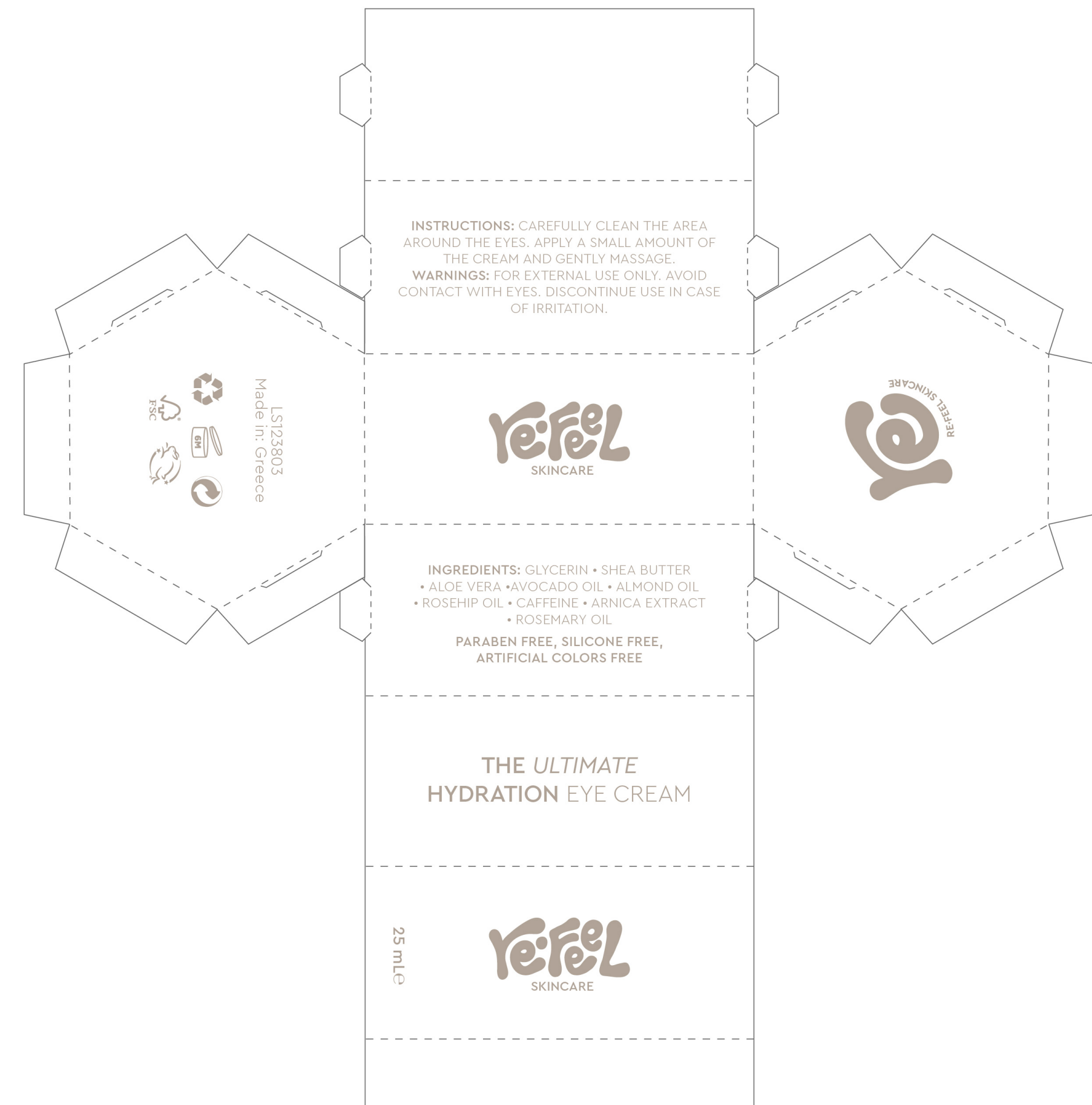

ΣΧΕΔΙΑΣΜΟΣ ΣΥΣΚΕΥΑΣΙΑΣ

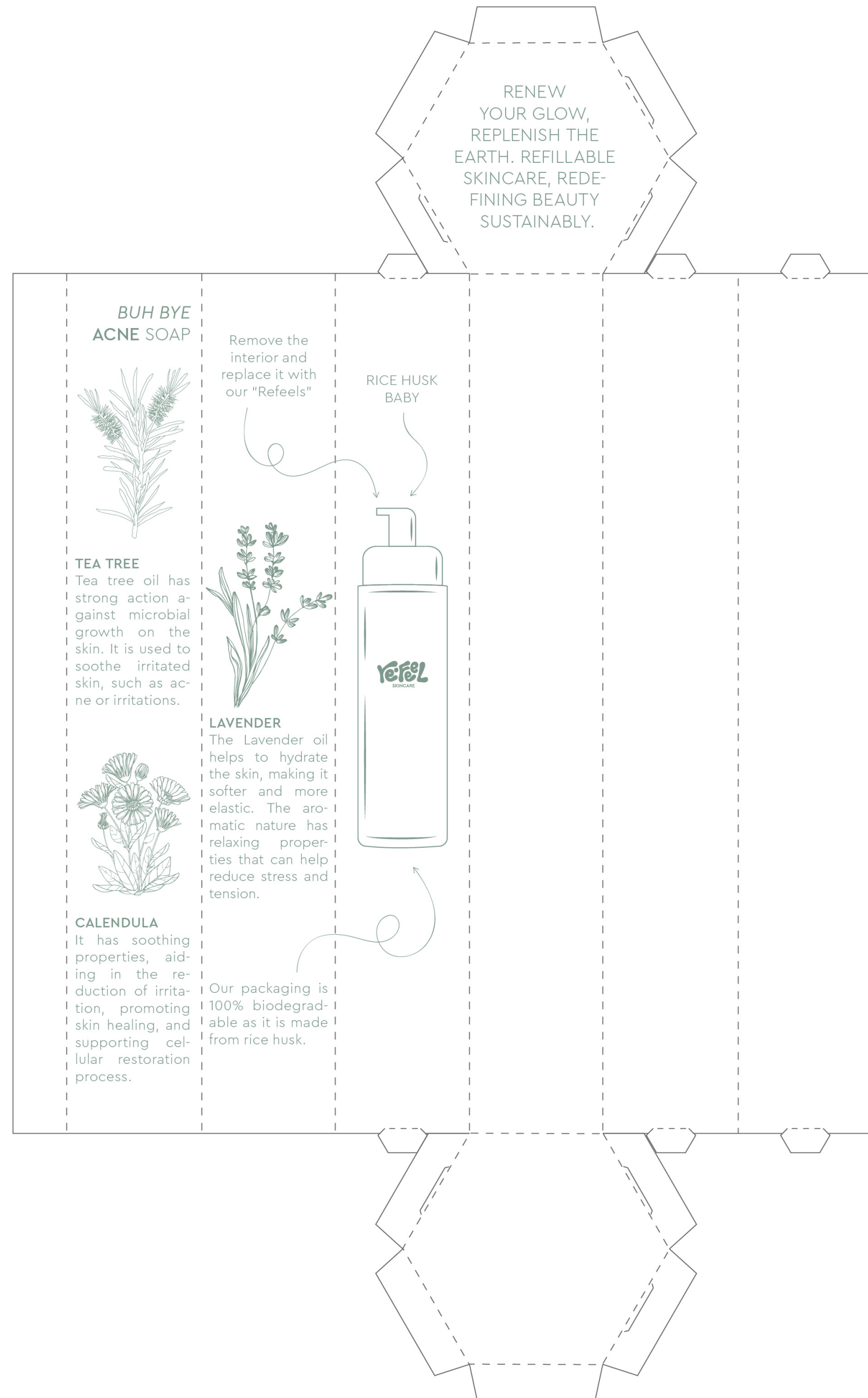

ΣΧΕΔΙΑΣΜΟΣ ΣΥΣΚΕΥΑΣΙΑΣ

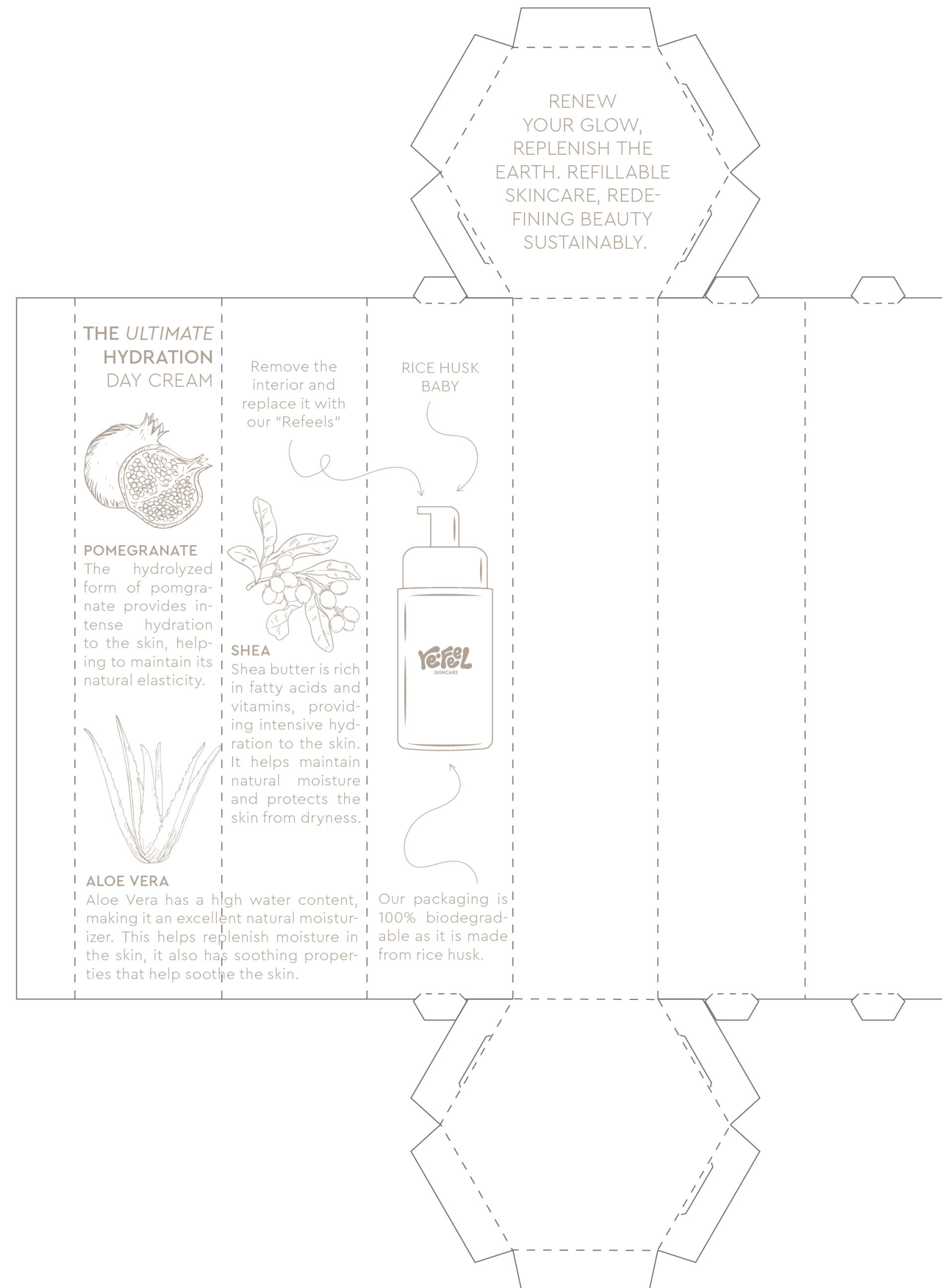

ΣΧΕΔΙΑΣΜΟΣ ΣΥΣΚΕΥΑΣΙΑΣ

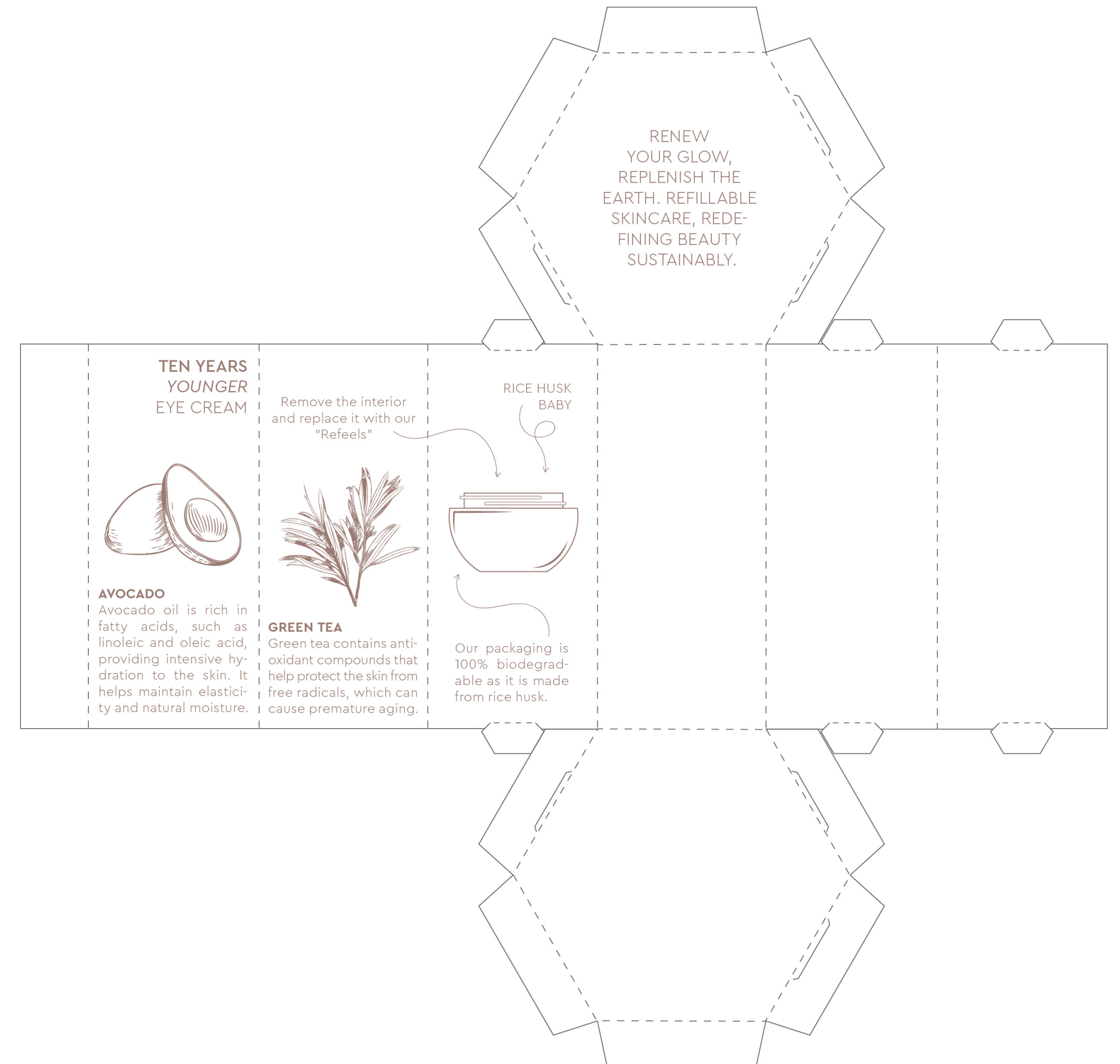
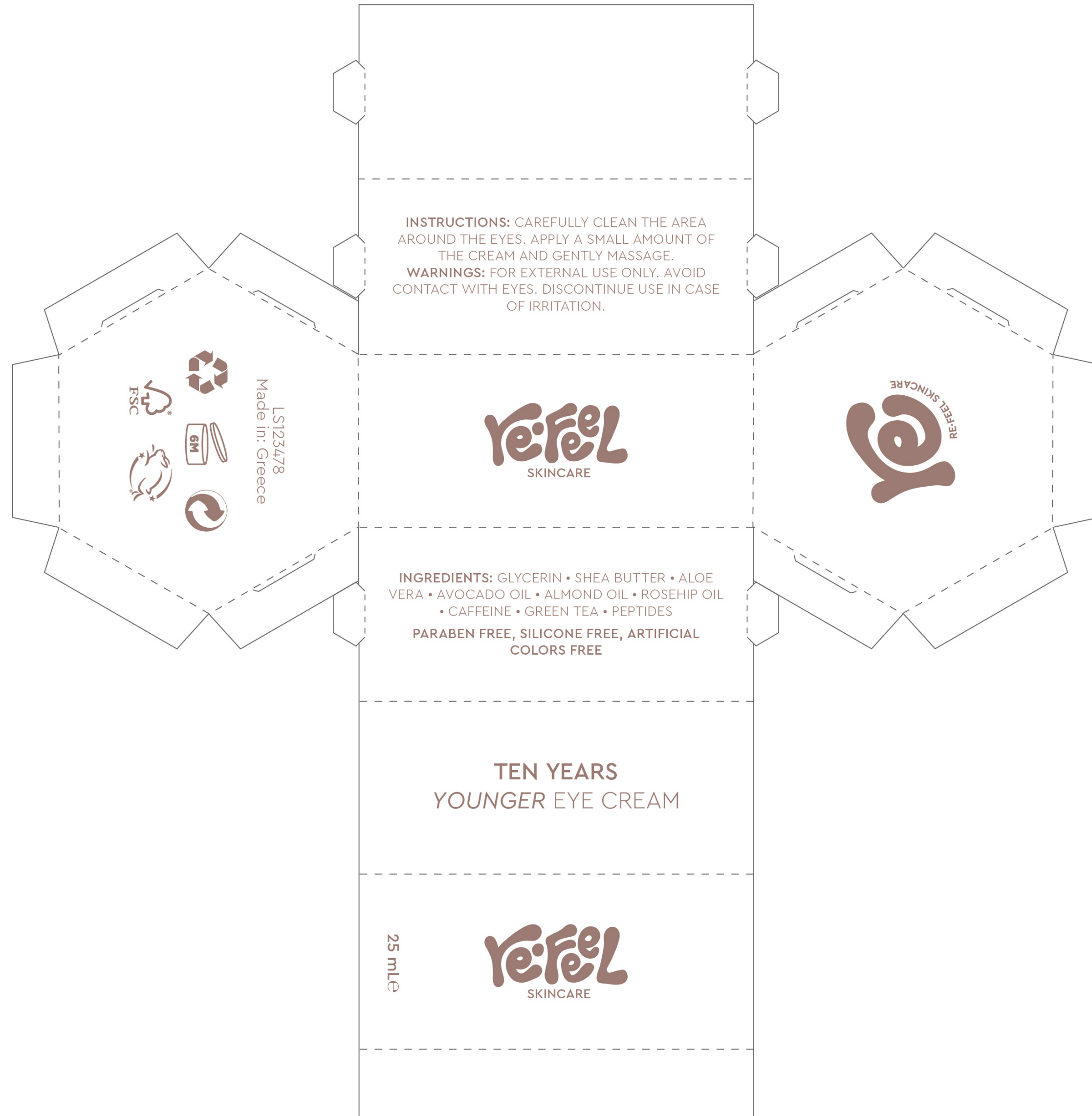

ΣΧΕΔΙΑΣΜΟΣ ΣΥΣΚΕΥΑΣΙΑΣ

ΕΞΩΤΕΡΙΚΗ ΣΥΣΚΕΥΑΣΙΑ

Χρησιμοποιήσαμε **Medium** και *Italic* στον βασικό τίτλο και Light για το προϊόν του περιέκτη.

Όταν αναγράφεται ότι το προϊόν είναι **refiller** είναι πάντα με Medium.

Στο κάτω μέρος της συσκευασίας υπάρχουν κάποιες παραπάνω **πληροφορίες** σχετικά με το προϊόν οι οποίες είναι χρήσιμες για να γνωρίζει ο καταναλωτής.

Εσωτερικά των συσκευασιών εντάξαμε σκίτσα από τα βασικά υλικά των περιεκτών, παραθέτοντας επιπλέον κάποιες πληροφορίες σχετικά με τα οφέλη που προσφέρουν στην επιδερμίδα τους.



ΣΧΕΔΙΑΣΜΟΣ ΣΥΣΚΕΥΑΣΙΑΣ BUNDLES

Αξιοποιήσαμε και το **ίδιο υλικό** συσκευασίας με τις **εξωτερικές συσκευασίες**.

Το να δημιουργήσουμε μια **εξάγωνη** πολυσυσκευασία **ήταν πρόκληση**, μιας και θα είχε μεγάλο πλάτος και μικρότερο ύψος, το άνοιγμα και το κλείσιμο δεν γινόταν να είναι το ίδιο με τις υπόλοιπες συσκευασίες.

Προσθέσαμε **ένα** ακόμα **τμήμα εσωτερικά** ώστε να προστατεύει τα προϊόντα και να τα διατηρεί σταθερά.

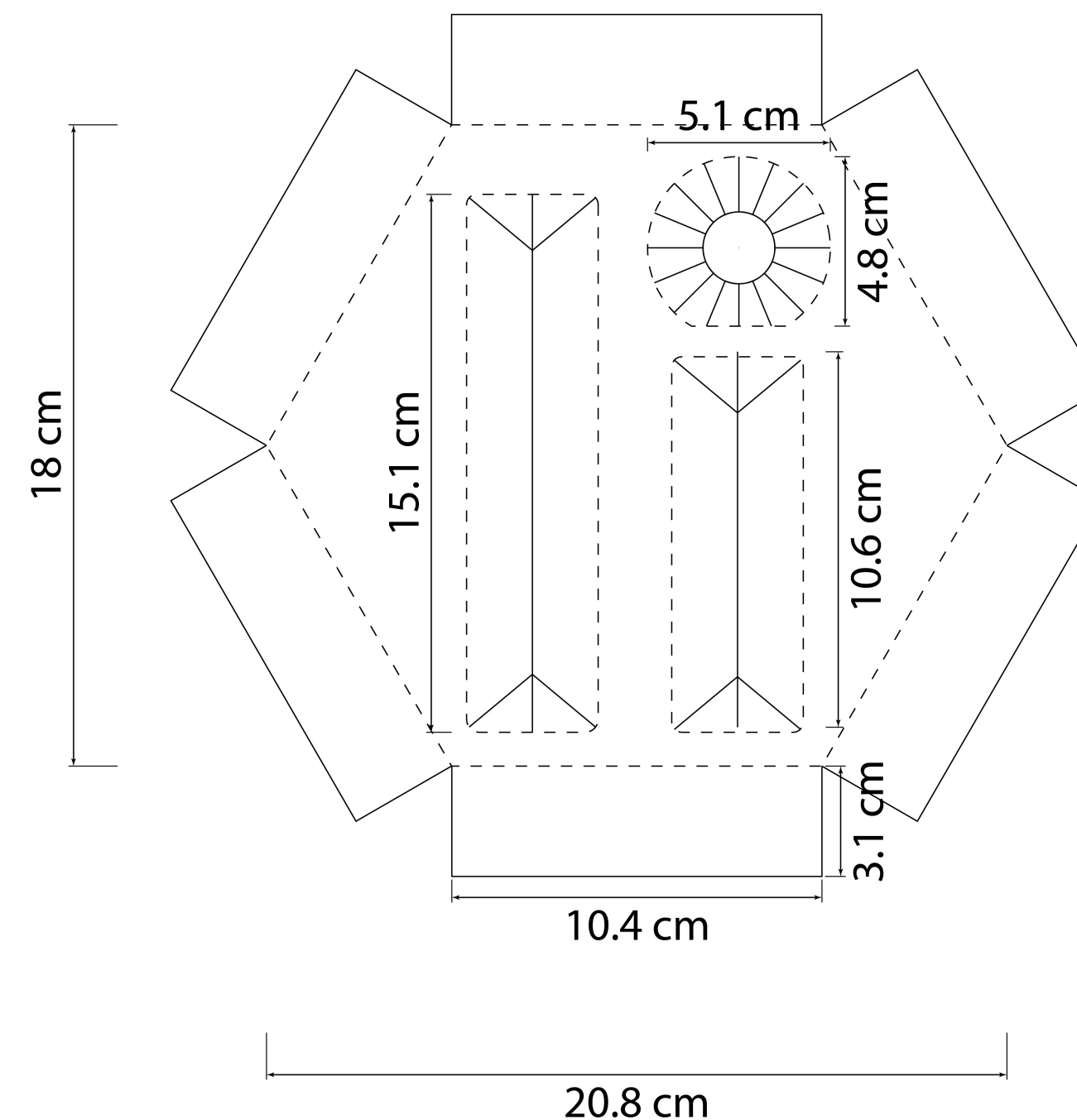

ΣΧΕΔΙΑΣΜΟΣ ΣΥΣΚΕΥΑΣΙΑΣ

BUNDLES



Το **υλικό** για το σταντ είναι το **χαρτονι Reboard®** και είναι το πλέον φιλικό προς το περιβάλλον χαρτόνι της κατηγορίας του, **μπορεί να ανακυκλωθεί σαν το χαρτί** και έχει πιστοποίηση FCS.

Η επιφάνεια του είναι λευκή, πράγμα που βοηθάει στις εκτυπώσεις και τις επικαλύψεις.

Μπορεί να κοπεί και να διπλώσει και να παραμένει σταθερό και ελαφρύ, ενώ η συναρμολόγηση και η αποσυναρμολόγηση είναι πολύ εύκολη.



STAND

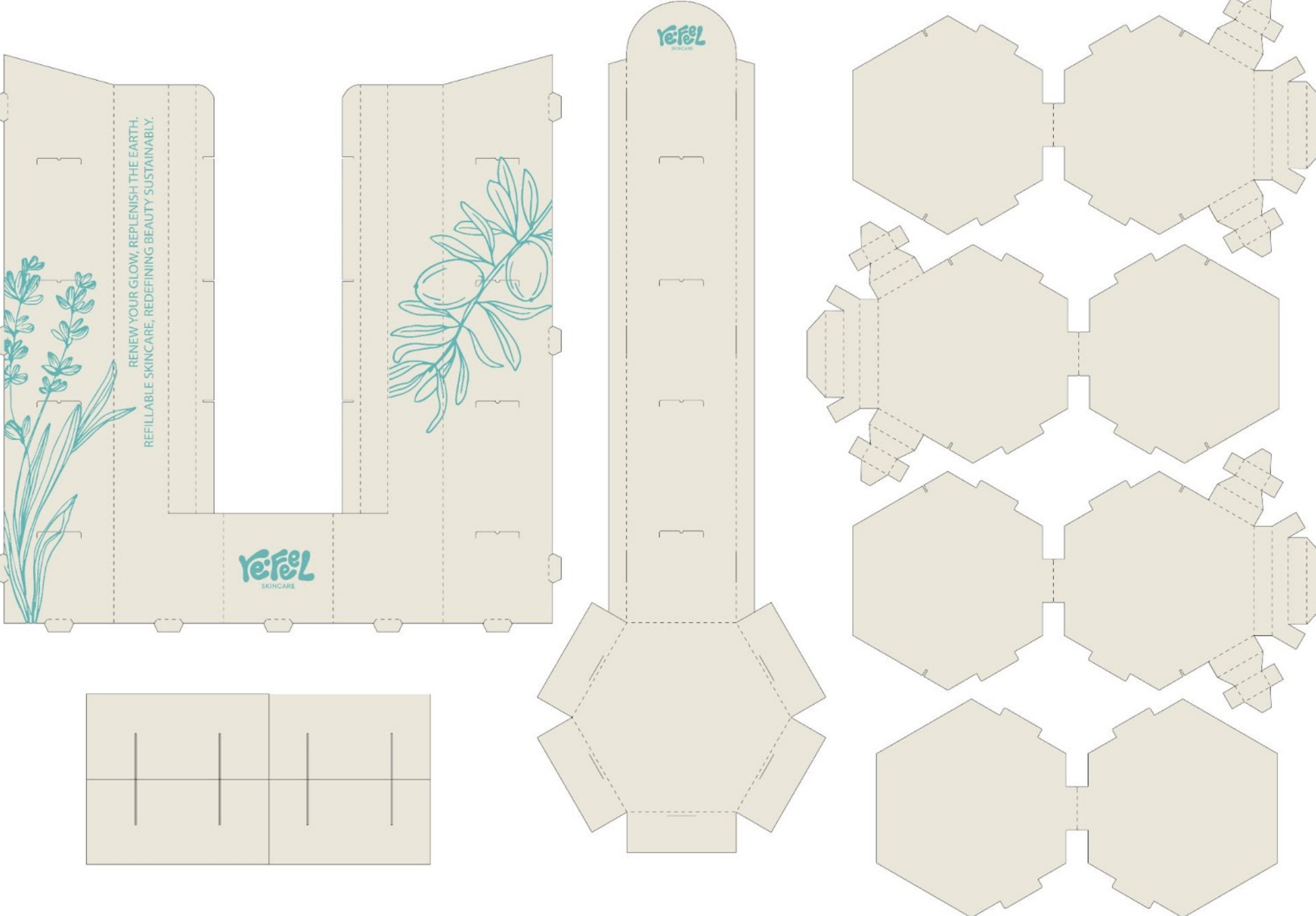
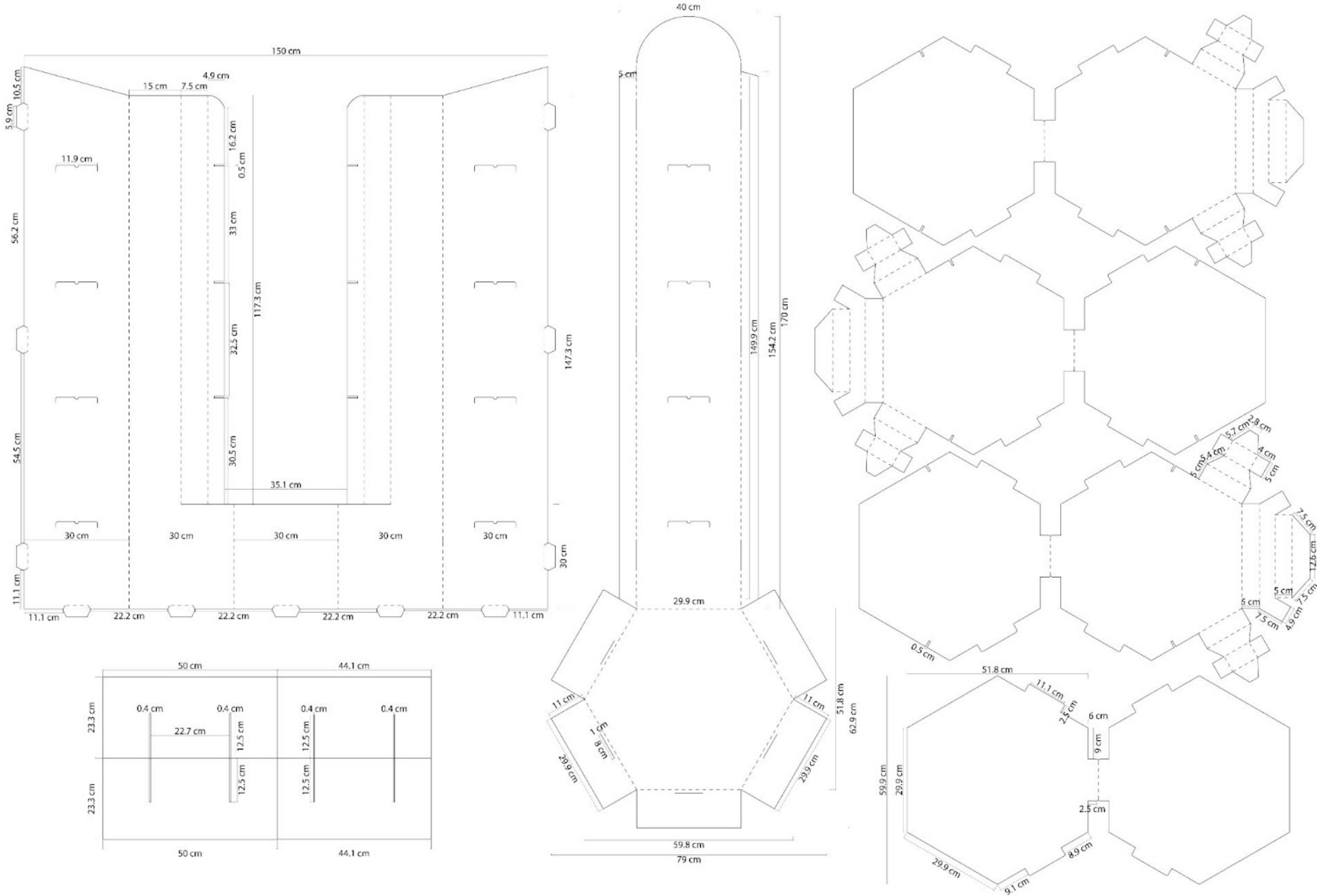

ΠΑΡΟΥΣΙΑ ΣΤΟ ΔΙΑΔΙΚΤΥΟ
ΙΣΤΟΣΕΛΙΔΑ

PRODUCTS ABOUT US CONTACT **YefeL** SKINCARE SEARCH Q A

THE 3 Collections

THE ULTIMATE HYDRATION

BUY BYE ACNE
Say goodbye to blemishes and hello to clear, confident skin with our Buy Bye Acne skincare set. Embark on a journey to a complexion that's free from imperfections.

RENEW YOUR GLOW, REPLENISH THE EARTH. REFILLABLE SKINCARE, REDEFINING BEAUTY SUSTAINABLY.

YefeL

EYE CREAM
A luxurious lift for brighter, revitalized eyes that speak volumes.
17,80€ [BUY NOW](#)

learn more about the **BUY BYE ACNE** collection

learn more about the **THE ULTIMATE HYDRATION** collection

learn more about the **TEN YEARS YOUNGER** collection

JOIN OUR NEWSLETTER FOR 10% OFF OF YOUR FIRST ORDER

[LEARN MORE!](#)

YefeL SKINCARE

SUPPORT: FAQs, TRACK ORDER, SHIPPING, ACCESSIBILITY, CONTACT US

CONNECT: INSTAGRAM, FACEBOOK, TWITTER, YOUTUBE, TIKTOK, PINTEREST

REFEEL: ABOUT US, DIGITAL GIFT CARD, SAMPLES

PRIVACY POLICY TERMS COOKIE POLICY COOKIES SETTINGS REWARDS PROGRAM TERMS

PRODUCTS ABOUT US CONTACT **YefeL** SKINCARE SEARCH Q A

THE 3 Collections

THE ULTIMATE HYDRATION

BUY BYE ACNE
Say goodbye to blemishes and hello to clear, confident skin with our Buy Bye Acne skincare set. Embark on a journey to a complexion that's free from imperfections.

RENEW YOUR GLOW, REPLENISH THE EARTH. REFILLABLE SKINCARE, REDEFINING BEAUTY SUSTAINABLY.

YefeL

EYE CREAM
A luxurious lift for brighter, revitalized eyes that speak volumes.
17,80€ [BUY NOW](#)

learn more about the **BUY BYE ACNE** collection

learn more about the **THE ULTIMATE HYDRATION** collection

learn more about the **TEN YEARS YOUNGER** collection

JOIN OUR NEWSLETTER FOR 10% OFF OF YOUR FIRST ORDER

[LEARN MORE!](#)

YefeL SKINCARE

SUPPORT: FAQs, TRACK ORDER, SHIPPING, ACCESSIBILITY, CONTACT US

CONNECT: INSTAGRAM, FACEBOOK, TWITTER, YOUTUBE, TIKTOK, PINTEREST

REFEEL: ABOUT US, DIGITAL GIFT CARD, SAMPLES

PRIVACY POLICY TERMS COOKIE POLICY COOKIES SETTINGS REWARDS PROGRAM TERMS



YefeL

EYE CREAM
A luxurious lift for brighter, revitalized eyes that speak volumes.
17,80€ [BUY NOW](#)

GALLERY

ABCDEFGHIJKLMN OPQR
STUVWXYZ()&?!...:;'-/

abcdefghijklmnopqrstu
vwxyz{|}·*#>>€

GALLERY ITALIC

*ABCDEFGHIJKLMN OPQR
STUVWXYZ()&?!...:;'-/*

*abcdefghijklmnopqrstu
vwxyz{|}·*#>>€*

ΠΑΡΟΥΣΙΑ ΣΤΟ ΔΙΑΔΙΚΤΥΟ

ΙΣΤΟΣΕΛΙΔΑ

PRODUCTS ABOUT US CONTACT

YeFeel SKINCARE

SEARCH Q

HOME → PRODUCTS → THE ULTIMATE HYDRATION COLLECTION FILTERS SHOP BY: FEATURED

THE ULTIMATE HYDRATION SOAP

ADD TO BAG • 25,75€

OUT OF STOCK

THE ULTIMATE HYDRATION DAY CREAM

NOTIFY ME • 44,60€

THE ULTIMATE HYDRATION EYE CREAM

ADD TO BAG • 45,75€

THE ULTIMATE HYDRATION SOAP REFILLER

ADD TO BAG • 19,75€

THE ULTIMATE HYDRATION DAY CREAM REFILLER

ADD TO BAG • 37,60€

20% OFF

THE ULTIMATE HYDRATION EYE CREAM REFILLER

ADD TO BAG • 31€ 38,75€

THE ULTIMATE HYDRATION BUNDLE

ADD TO BAG • 100€ 116,10€

PRODUCTS ABOUT US CONTACT

YeFeel SKINCARE

SEARCH Q

HOME → PRODUCTS → THE ULTIMATE HYDRATION COLLECTION FILTERS SHOP BY: FEATURED

THE ULTIMATE HYDRATION SOAP

ADD TO BAG • 25,75€

OUT OF STOCK

THE ULTIMATE HYDRATION DAY CREAM

NOTIFY ME • 44,60€

THE ULTIMATE HYDRATION EYE CREAM

ADD TO BAG • 45,75€

THE ULTIMATE HYDRATION SOAP REFILLER

ADD TO BAG • 19,75€

THE ULTIMATE HYDRATION DAY CREAM REFILLER

ADD TO BAG • 37,60€

20% OFF

THE ULTIMATE HYDRATION EYE CREAM REFILLER

ADD TO BAG • 31€ 38,75€

THE ULTIMATE HYDRATION BUNDLE

ADD TO BAG • 100€ 116,10€

YeFeel SKINCARE

SUPPORT
 FAQs
 TRACK ORDER
 SHIPPING
 ACCESSIBILITY
 CONTACT US

CONNECT
 INSTAGRAM
 FACEBOOK
 TWITTER
 YOUTUBE
 TIKTOK
 PINTEREST

REFEEL
 ABOUT US
 DIGITAL GIFT CARD
 SAMPLES

PRIVACY POLICY TERMS COOKIE POLICY COOKIES SETTINGS REWARDS PROGRAM TERMS

YeFeel SKINCARE

SUPPORT
 FAQs
 TRACK ORDER
 SHIPPING
 ACCESSIBILITY
 CONTACT US

CONNECT
 INSTAGRAM
 FACEBOOK
 TWITTER
 YOUTUBE
 TIKTOK
 PINTEREST

REFEEL
 ABOUT US
 DIGITAL GIFT CARD
 SAMPLES

PRIVACY POLICY TERMS COOKIE POLICY COOKIES SETTINGS REWARDS PROGRAM TERMS

OUT OF STOCK

THE ULTIMATE HYDRATION DAY CREAM

NOTIFY ME • 44,60€

20% OFF

THE ULTIMATE HYDRATION EYE CREAM REFILLER

ADD TO BAG • 31€ 38,75€

20% OFF

THE ULTIMATE HYDRATION EYE CREAM REFILLER

ADD TO BAG • 31€ 38,75€

20% OFF

THE ULTIMATE HYDRATION EYE CREAM REFILLER

ADD TO BAG • 31€ 38,75€

ΠΑΡΟΥΣΙΑ ΣΤΟ ΔΙΑΔΙΚΤΥΟ

ΙΣΤΟΣΕΛΙΔΑ

PRODUCTS ABOUT US CONTACT

Ye:feel SKINCARE

SEARCH Q

HOME → PRODUCTS → THE ULTIMATE HYDRATION COLLECTION



HYDRATING SOAP

★★★★☆ 151 REVIEWS

25,75€

SINGLE REFILL

"The Ultimate Hydration" cleansing soap is a luxurious blend of aloe vera, hyaluronic acid, and vitamin E, delivering a spa-like experience at home. Gently cleansing and deeply hydrating, it leaves your skin refreshed and revitalized. This soap transforms your daily ritual into an indulgent escape, promoting a radiant complexion with its ultimate hydration formula.

1 ADD TO CART



PRODUCT DETAILS

APPLICATION

INGREDIENTS

CONSUMER RESULTS

"The Ultimate Hydration" cleansing soap is a luxurious blend of aloe vera, hyaluronic acid, and vitamin E, delivering a spa-like experience at home. Gently cleansing and deeply hydrating, it leaves your skin refreshed and revitalized. This soap transforms your daily ritual into an indulgent escape, promoting a radiant complexion with its ultimate hydration formula.

RELATED PRODUCTS



CLEANSING SOAP
BUH BYE ACNE
27,97€



DAY CREAM
BUH BYE ACNE
32,99€



CLEANSING SOAP
TEN YEARS YOUNGER
41,97€



DAY CREAM
TEN YEARS YOUNGER
43,97€

Ye:feel SKINCARE

SUPPORT

- FAQS
- TRACK ORDER
- SHIPPING
- ACCESSIBILITY
- CONTACT US

CONNECT

- INSTAGRAM
- FACEBOOK
- TWITTER
- YOUTUBE
- TIKTOK
- PINTEREST

REFEEL

- ABOUT US
- DIGITAL GIFT CARD
- SAMPLES

PRIVACY POLICY TERMS COOKIE POLICY COOKIES SETTINGS REWARDS PROGRAM TERMS

PRODUCTS ABOUT US CONTACT

Ye:feel SKINCARE

SEARCH Q

HOME → PRODUCTS → THE ULTIMATE HYDRATION COLLECTION



HYDRATING SOAP

★★★★☆ 151 REVIEWS

25,75€

SINGLE REFILL

"The Ultimate Hydration" cleansing soap is a luxurious blend of aloe vera, hyaluronic acid, and vitamin E, delivering a spa-like experience at home. Gently cleansing and deeply hydrating, it leaves your skin refreshed and revitalized. This soap transforms your daily ritual into an indulgent escape, promoting a radiant complexion with its ultimate hydration formula.

1 ADD TO CART



PRODUCT DETAILS

APPLICATION

INGREDIENTS

CONSUMER RESULTS

"The Ultimate Hydration" cleansing soap is a luxurious blend of aloe vera, hyaluronic acid, and vitamin E, delivering a spa-like experience at home. Gently cleansing and deeply hydrating, it leaves your skin refreshed and revitalized. This soap transforms your daily ritual into an indulgent escape, promoting a radiant complexion with its ultimate hydration formula.

RELATED PRODUCTS



CLEANSING SOAP
BUH BYE ACNE
27,97€



DAY CREAM
BUH BYE ACNE
32,99€



CLEANSING SOAP
TEN YEARS YOUNGER
41,97€



DAY CREAM
TEN YEARS YOUNGER
43,97€

Ye:feel SKINCARE

SUPPORT

- FAQS
- TRACK ORDER
- SHIPPING
- ACCESSIBILITY
- CONTACT US

CONNECT

- INSTAGRAM
- FACEBOOK
- TWITTER
- YOUTUBE
- TIKTOK
- PINTEREST

REFEEL

- ABOUT US
- DIGITAL GIFT CARD
- SAMPLES

PRIVACY POLICY TERMS COOKIE POLICY COOKIES SETTINGS REWARDS PROGRAM TERMS



HYDRATING SOAP

★★★★☆ 151 REVIEWS

25,75€

SINGLE REFILL

"The Ultimate Hydration" cleansing soap is a luxurious blend of aloe vera, hyaluronic acid, and vitamin E, delivering a spa-like experience at home. Gently cleansing and deeply hydrating, it leaves your skin refreshed and revitalized. This soap transforms your daily ritual into an indulgent escape, promoting a radiant complexion with its ultimate hydration formula.

1 ADD TO CART



<
refeel_skincare
...



1.708
Posts

1,9 M
Followers

11
Following

Re-Feel Skincare
 Renew your glow, replenish the Earth.
 Refillable skincare, redefining beauty sustainably.

www.refeelcosmetics.com

Following ▾
Message
+8



acne



hydration







anti aging









sustainability

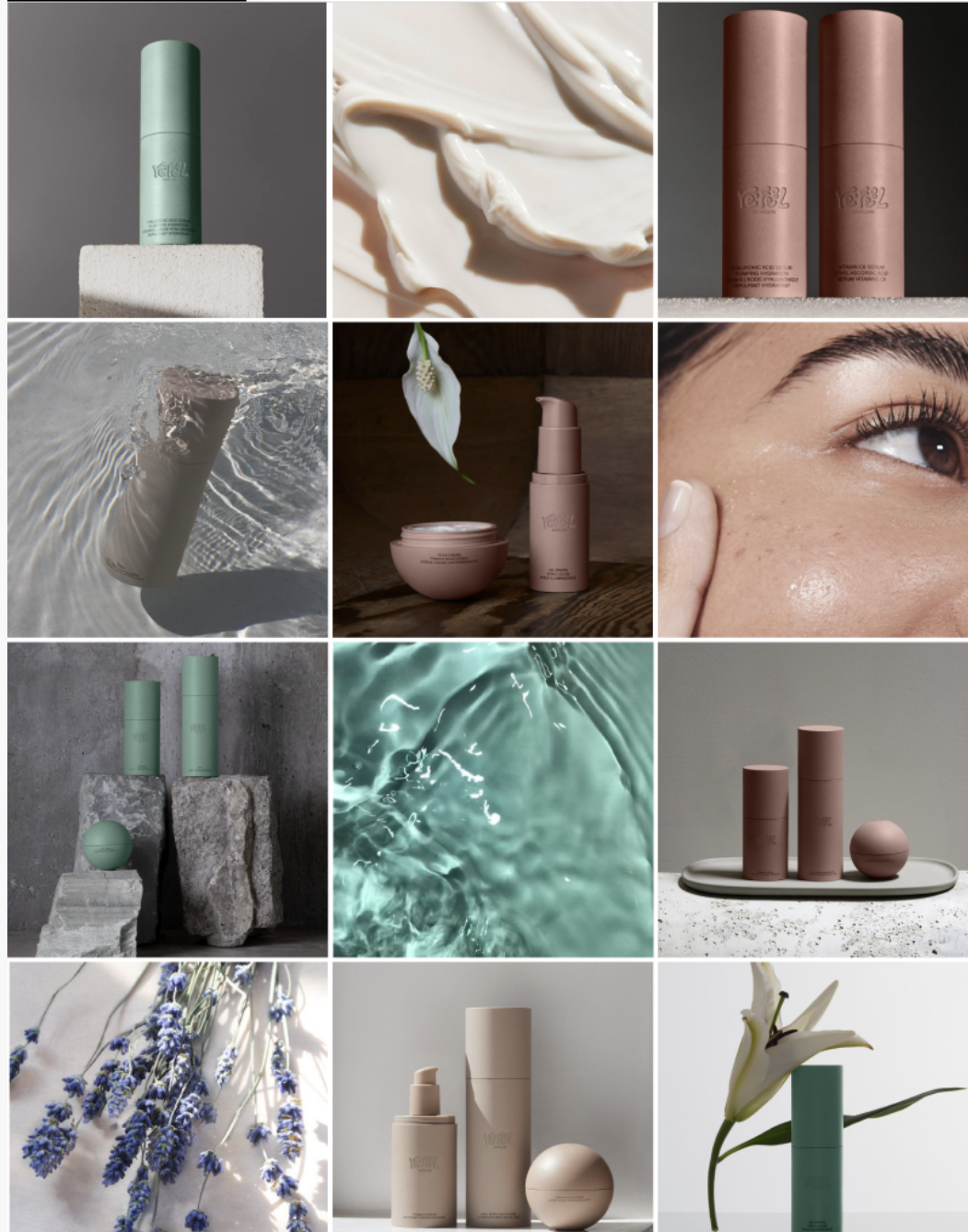
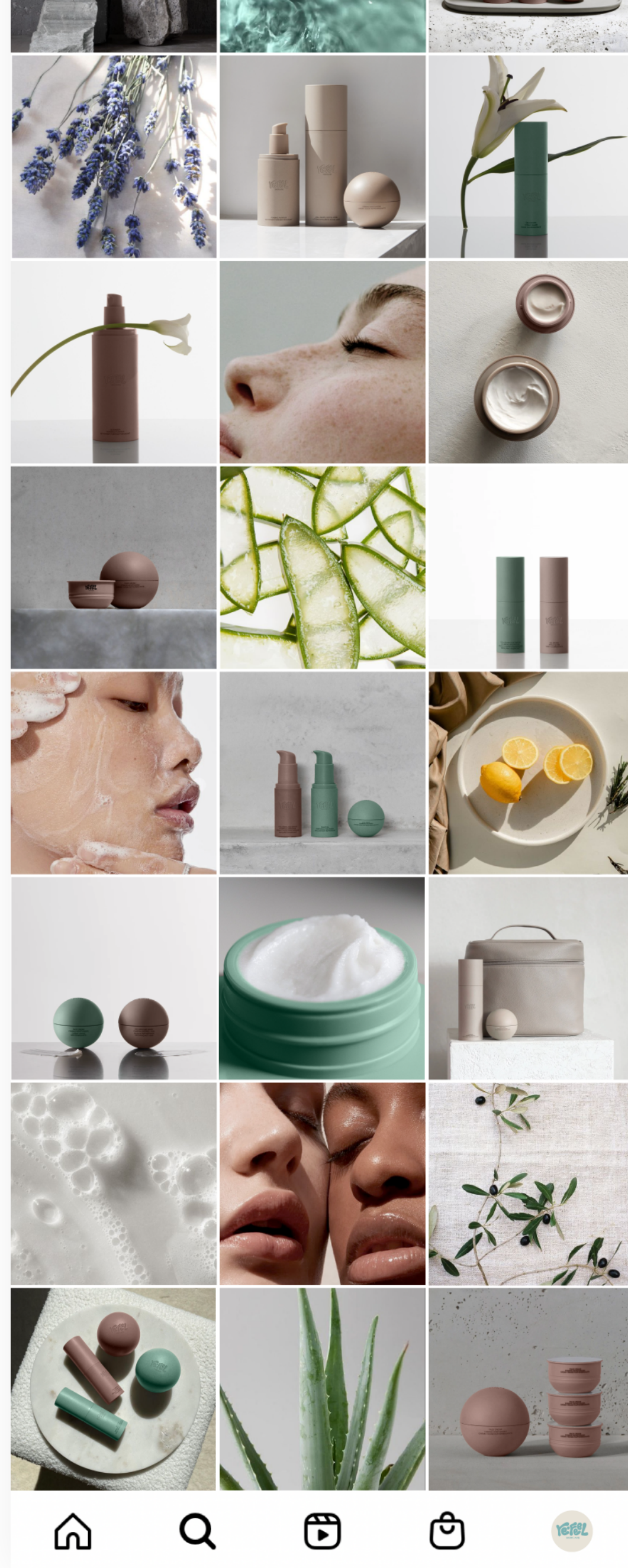

you

ΠΑΡΟΥΣΙΑ ΣΤΟ ΔΙΑΔΙΚΤΥΟ

ΜΕΣΑ ΚΟΙΝΩΝΙΚΗΣ ΔΙΚΤΥΩΣΗΣ

Τα δύο πρώτα υλικά που θα συναντήσει ο καταναλωτής είναι το **ανακυκλωμένο χαρτί** για το κουτί, και τα **βιοδιασπώμενα φιστίκια συσκευασίας** στο εσωτερικό του.

ΒΙΟΔΙΑΣΠΩΜΕΝΑ ΦΙΣΤΙΚΙΑ ΣΥΣΚΕΥΑΣΙΑΣ:

- κατασκευάζονται από φυσικές, μη τοξικές πηγές
 - διαλύονται στο νερό
- μπορούν να πεταχτούν σε σωρούς κομποστοποίησης
- δεν έχουν ηλεκτροστατικό φορτίο



ΕΦΑΡΜΟΓΕΣ ΚΟΥΤΙ ΑΠΟΣΤΟΛΗΣ

Δημιουργήσαμε **δύο μεγέθη** ώστε να καλύπτει τις ανάγκες της εκάστοτε παραγγελίας, βασισμένα και τα δύο στα συμβατικά κουτιά μεταφοράς.



references



ΕΦΑΡΜΟΓΕΣ

ΚΟΥΤΙ ΑΠΟΣΤΟΛΗΣ

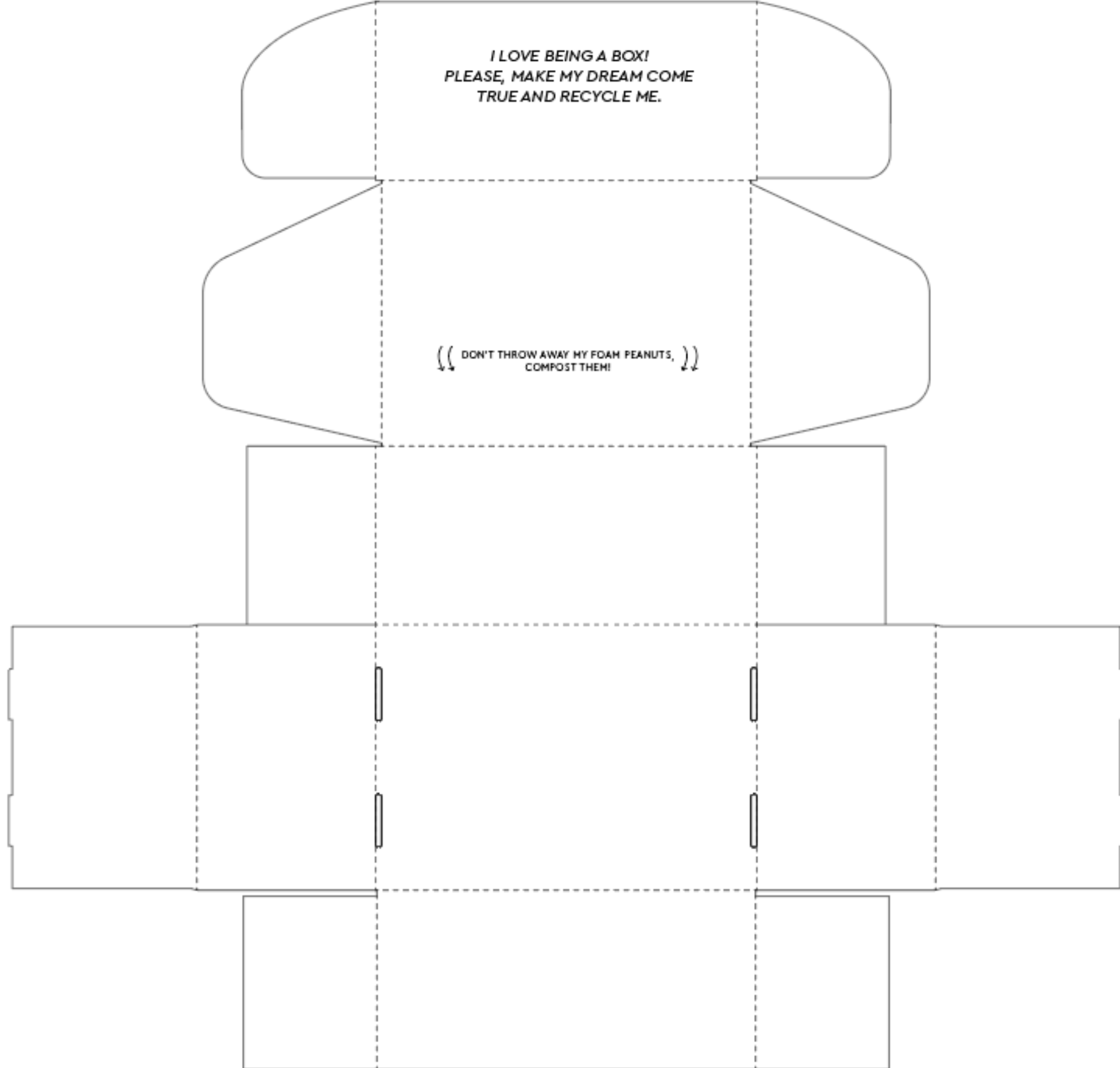
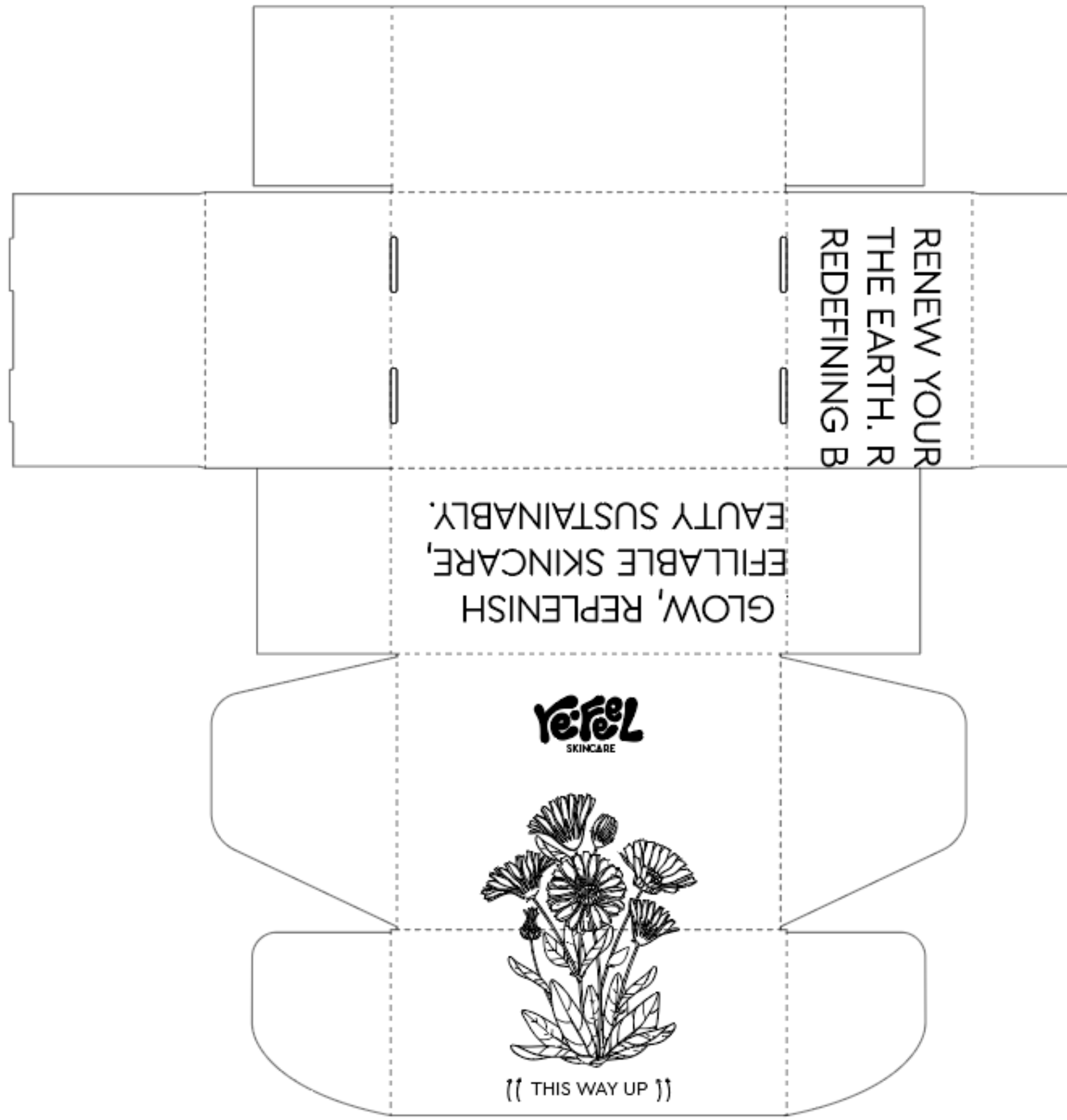

ΕΦΑΡΜΟΓΕΣ ΕΥΧΑΡΙΣΤΗΡΙΑ ΚΑΡΤΑ



ΕΦΑΡΜΟΓΕΣ

ΕΥΧΑΡΙΣΤΗΡΙΑ ΚΑΡΤΑ

thank you for choosing Refeel.

Your support means the world to us. We hope our products bring you joy and radiance every day.

Here's to healthy, glowing skin!



With gratitude,
Refeel
SKINCARE



thank you for choosing Refeel.

Your support means the world to us. We hope our products bring you joy and radiance every day.

Here's to healthy, glowing skin!



With gratitude,
Refeel
SKINCARE



thank you for choosing Refeel.

Your support means the world to us. We hope our products bring you joy and radiance every day.

Here's to healthy, glowing skin!



With gratitude,
Refeel
SKINCARE





Yē·FēL
SKINCARE

- ORGANIC
- PARABENS & SILICONE FREE
- 100% BIODEGRADABLE
- VEGAN FORMULA
- NOT TESTED ON ANIMALS
- FROM NATURAL ESSENTIAL OILS

VISIT REFEEL.COM



Yē·FēL
SKINCARE

**your skin
deserves
more than
boring.**

VISIT REFEEL.COM



Yē·FēL
SKINCARE

- PARABENS & SILICONE FREE
- 100% BIODEGRADABLE
- ORGANIC
- NOT TESTED ON ANIMALS
- FROM NATURAL ESSENTIAL OILS
- VEGAN FORMULA

VISIT REFEEL.COM



Yē·FēL
SKINCARE

**your skin
deserves
more than
boring.**

VISIT REFEEL.COM



καμπάνια #1

ΕΦΑΡΜΟΓΕΣ ΚΑΜΠΑΝΙΕΣ



καμπάνια #2



say hello.
to our Collections

RENEW YOUR GLOW, REPLENISH THE
EARTH. REFILLABLE SKINCARE.
REDEFINING BEAUTY SUSTAINABLY.



NURISH NATURALLY



EXPERIENCE THE
TRUE *HYDRATION*

Introducing "The Ultimate
Hydration" by ReFeel:
Luxurious hydration for ra-
diant skin. Dive into deep,
lasting moisture.

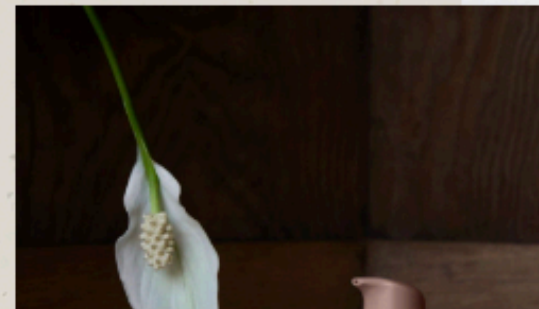
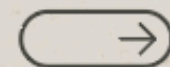

REFEEL
THE YOUTH

"Ten Years Younger" by
ReFeel: Rewind time with

EXPERIENCE THE
TRUE *HYDRATION*

Introducing "The Ultimate
Hydration" by ReFeel:
Luxurious hydration for ra-
diant skin. Dive into deep,
lasting moisture.

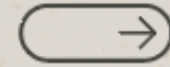

REFEEL
THE YOUTH

"Ten Years Younger" by
ReFeel: Rewind time with
our potent, nature-in-
fused anti-aging formula
for visibly youthful skin in
every use. Rediscover
your radiance.

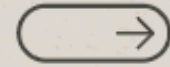

BREAK UP
WITH BREAKOUTS

Say goodbye to blemish-
es and hello to clear,
confident skin with our
'Buh Bye Acne' skincare
set. Embark on a journey
to a complexion that's
free from imperfections.

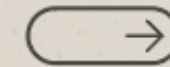

VISIT REFEEL.COM

FIND US ON SOCIAL MEDIA:



ΕΦΑΡΜΟΓΕΣ
NEWSLETTER

ΕΦΑΡΜΟΓΕΣ ΠΡΟΩΘΗΤΙΚΑ ΑΝΤΙΚΕΙΜΕΝΑ



thank *you!*