



ΠΑΝΕΠΙΣΤΗΜΙΟ ΔΥΤΙΚΗΣ ΑΤΤΙΚΗΣ
ΣΧΟΛΗ ΜΗΧΑΝΙΚΩΝ
ΤΜΗΜΑ ΠΟΛΙΤΙΚΩΝ ΜΗΧΑΝΙΚΩΝ

ΔΙΠΛΩΜΑΤΙΚΗ ΕΡΓΑΣΙΑ

Ανάπλαση Γηπέδου

Μελέτη περίπτωσης: Γήπεδο Ορεστιάδας

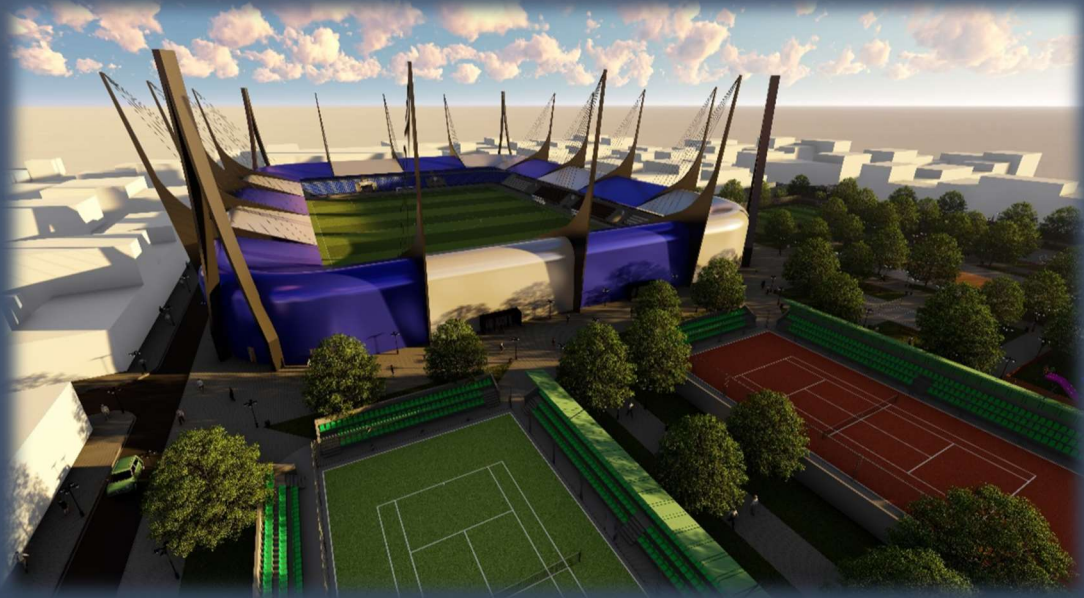

ΧΑΤΖΙΟΓΛΟΥ ΠΑΝΑΓΙΩΤΗΣ

ΕΠΙΒΛΕΨΗ: ΓΕΩΡΓΙΟΣ ΜΙΧΑΗΛ ΕΞΑΡΧΑΚΟΣ



ΠΑΝΕΠΙΣΤΗΜΙΟ ΔΥΤΙΚΗΣ ΑΤΤΙΚΗΣ
ΣΧΟΛΗ
ΤΜΗΜΑ

Πτυχιακή/ Διπλωματική Εργασία

Τίτλος εργασίας

Ανάπλαση Γηπέδου

Μελέτη περίπτωσης: Γήπεδο Ορεστιάδας

Συγγραφέας

Ονοματεπώνυμο

Χατζιόγλου Παναγιώτης

AM:Civ46651

Επιβλέπων

Ονοματεπώνυμο

Γεώργιος Μιχαήλ Εξαρχάκος

Αθήνα 09-09-2022



**UNIVERSITY OF WEST ATTICA
SCHOOL
DEPARTMENT**

Diploma Thesis

Title

Recreation of Orestiada's Sport Center

Student name and surname

Chatzioglou Panagiotis

Registration Number: Civ46651

Supervisor name and surname

Exarchakos George

Athens 09-09-2022



ΠΑΝΕΠΙΣΤΗΜΙΟ ΔΥΤΙΚΗΣ ΑΤΤΙΚΗΣ
ΣΧΟΛΗ
ΤΜΗΜΑ

Τίτλος εργασίας

Μέλη Εξεταστικής Επιτροπής συμπεριλαμβανομένου και του Εισηγητή

Η πτυχιακή/διπλωματική εργασία εξετάστηκε επιτυχώς από την κάτωθι Εξεταστική Επιτροπή:

Α/α	ΟΝΟΜΑ ΕΠΩΝΥΜΟ	ΒΑΘΜΙΔΑ/ΙΔΙΟΤΗΤΑ	ΨΗΦΙΑΚΗ ΥΠΟΓΡΑΦΗ
	Γεώργιος Μιχαήλ Εξαρχάκος	ΕΔΙΠ	
	Ρεπαπής Κωνσταντίνος	Αναπληρωτής Καθηγητής	
	Ατανάσοβα Γιάννα	ΕΔΙΠ	

ΔΗΛΩΣΗ ΣΥΓΓΡΑΦΕΑ ΠΤΥΧΙΑΚΗΣ/ΔΙΠΛΩΜΑΤΙΚΗΣ ΕΡΓΑΣΙΑΣ

Ο κάτωθι υπογεγραμμένος Χατζιόγλου Παναγιώτης του Διαμαντή, με αριθμό μητρώου Cιν 46651 φοιτητής του Πανεπιστημίου Δυτικής Αττικής της Σχολής Μηχανικών του Τμήματος Πολιτικών Μηχανικών, δηλώνω υπεύθυνα ότι:

«Είμαι συγγραφέας αυτής της πτυχιακής/διπλωματικής εργασίας και ότι κάθε βοήθεια την οποία είχα για την προετοιμασία της είναι πλήρως αναγνωρισμένη και αναφέρεται στην εργασία. Επίσης, οι όποιες πηγές από τις οποίες έκανα χρήση δεδομένων, ιδεών ή λέξεων, είτε ακριβώς είτε παραφρασμένες, αναφέρονται στο σύνολό τους, με πλήρη αναφορά στους συγγραφείς, τον εκδοτικό οίκο ή το περιοδικό, συμπεριλαμβανομένων και των πηγών που ενδεχομένως χρησιμοποιήθηκαν από το διαδίκτυο. Επίσης, βεβαιώνω ότι αυτή η εργασία έχει συγγραφεί από μένα αποκλειστικά και αποτελεί προϊόν πνευματικής ιδιοκτησίας τόσο δικής μου, όσο και του Ιδρύματος.

Παράβαση της ανωτέρω ακαδημαϊκής μου ευθύνης αποτελεί ουσιώδη λόγο για την ανάκληση του πτυχίου μου».

**Επιθυμώ την απαγόρευση πρόσβασης στο πλήρες κείμενο της εργασίας μου μέχρι και έπειτα από αίτηση μου στη Βιβλιοθήκη και έγκριση του επιβλέποντα καθηγητή*

Ο Δηλών

(Υπογραφή)

*** Ονοματεπώνυμο Ιδιότητα**

Ψηφιακή Υπογραφή Επιβλέποντα

** Σε εξαιρετικές περιπτώσεις και μετά από αιτιολόγηση και έγκριση του επιβλέποντα, προβλέπεται χρονικός περιορισμός πρόσβασης (embargo) 6-12 μήνες. Στην περίπτωση αυτή θα πρέπει να υπογράψει ψηφιακά ο/η επιβλέπων/ουσα καθηγητής/τρια, για να γνωστοποιεί ότι είναι ενημερωμένος/η και συναινεί. Οι λόγοι χρονικού αποκλεισμού πρόσβασης περιγράφονται αναλυτικά στις πολιτικές του Ι.Α. (σελ. 6):*

https://www.uniwa.gr/wp-content/uploads/2021/01/%CE%A0%CE%BF%CE%BB%CE%B9%CF%84%CE%B9%CE%BA%CE%B5%CC%81%CF%82_%CE%99%CE%B4%CF%81%CF%85%CE%BC%CE%B1%CF%84%CE%B9%CE%BA%CE%BF%CF%85%CC%81_%CE%91%CF%80%CE%BF%CE%B8%CE%B5%CF%84%CE%B7%CF%81%CE%B9%CC%81%CE%BF%CF%85_final.pdf

Περιεχόμενα

Περίληψη.....	2
Κεφάλαιο 1.....	4
Ιστορική αναδρομή.....	4
Η Ιστορία της Ορεστιάδας	4
Ιστορία Σταδίου	7
Αθλητικοί Σύλλογοι της Νέας Ορεστιάδας	15
Κεφάλαιο 2.....	18
Χωροθέτηση.....	18
Περιγραφή του Σταδίου	18
Συντεταγμένες και Εμβαδομετρήσεις	19
Υφιστάμενη Κατάσταση	20
Κεφάλαιο 3.....	25
Αρχιτεκτονική ιδέα.....	25
Η πορεία της αρχιτεκτονικής ιδέας.....	27
Κεφάλαιο 4.....	31
Κτιριολογικό πρόγραμμα- παρουσίαση του έργου.....	31
Υπαίθριες Εγκαταστάσεις	31
Υπόγειες Εγκαταστάσεις	43
Κεφάλαιο 5.....	60
Αναμενόμενα αποτελέσματα.....	60
Κεφάλαιο 6.....	63
Παράρτημα.....	63
Νομοθεσίες	63
Βιβλιογραφία	64



Ανάπλαση Δημοτικού σταδίου Ορεστιάδας

Ευχαριστίες

Θα ήθελα να απευθύνω τις ευχαριστίες στον επιβλέποντα καθηγητή μου Γεώργιο Μιχαήλ Εξαρχάκο για την επιστημονική του καθοδήγηση και την επιμονή που έδειξε σε όλη τη διάρκεια της προσπάθειάς μου για την εκπόνηση της πτυχιακής εργασίας.

Επίσης, ιδιαίτερες ευχαριστίες θα ήθελα να απευθύνω και στους γονείς μου για την ηθική και υλική συμπαράσταση, ώστε να μπορέσω να φέρω σε πέρας ακόμη μία δύσκολη προσπάθεια.



Ανάπλαση Δημοτικού σταδίου Ορεστιάδας

Περίληψη

Η παρούσα εργασία αφορά την ανάπλαση του Δημοτικού Σταδίου Ορεστιάδας από την οποία θα προκύψει ένα σύγχρονο αθλητικό κέντρο με πολλές δραστηριότητες. Η εργασία αποτελείται από έξι κεφάλαια που περιγράφουν τα εξής: Αρχικά γίνεται αναφορά στην ιστορία της πόλης της Ορεστιάδας και κατ' επέκταση στην ιστορία του υφιστάμενου σταδίου. Στην συνέχεια περιγράφεται η υπάρχουσα κατάσταση του σταδίου και ακολουθεί η αρχιτεκτονική πρόταση για την ανάπλασή του και η παρουσίαση του κτιριολογικού προγράμματος. Τέλος γίνεται αναφορά στα αναμενόμενα αποτελέσματα που θα επιφέρει η ανάπλαση του σταδίου στην πόλη και τους κατοίκους της.



Ανάπλαση Δημοτικού σταδίου Ορεστιάδας

Abstract

The following project is about the redevelopment of the Public Stadium of Orestiada that will be reformed into a modern athletic center for various activities. The project consists of six chapters that describe the followings: Firstly, a brief report is made about the history of the town, as well as the history of stadium itself. Following the report, the current state of the building is described followed by the architectural proposal for its redevelopment and the presentation of the building program. Lastly, the expected results from the redevelopment of the stadium are mentioned along with the effects it will have on the town and its citizens.

Κεφάλαιο 1

Ιστορική αναδρομή

Η Ιστορία της Ορεστιάδας

Η Νέα Ορεστιάδα είναι μια καινούρια πόλη, που ιδρύθηκε το 1923 από τους Έλληνες πρόσφυγες της Αδριανούπολης και κυρίως από το προάστιο Κάραγατς όταν αναγκάστηκαν να την εγκαταλείψουν λόγω της ανταλλαγής άμαχου πληθυσμού, που επιβλήθηκε με τη συνθήκη της Λωζάνης¹.

Η Ορεστιάδα πήρε το όνομά της κατά την παράδοση από τον Ορέστη, γιό του Αγαμέμνονα και της Κλυταιμνήστρας, ο οποίος μετά το φόνο της μητέρας του και του Αιγίσθου, για να ξεφύγει από τις τύψεις που τον βασάνιζαν πήγε στη συμβολή τριών ποταμών, του Έβρου, του Άρδα και του Τούντζα, για να λουστεί και έτσι να ξεπλυθεί από το φόνο, ύστερα από υπόδειξη του Μαντείου των Δελφών. Εκεί ίδρυσε μια πόλη που την ονόμασε Ορεστιάδα. Μετέπειτα η Ορεστιάδα ονομάστηκε Ουσκουδάμα και έγινε η πρωτεύουσα των Οδρουσών². Το 127 π.Χ. ο Ρωμαίος αυτοκράτορας Αδριανός την μετονόμασε σε Αδριανούπολη. Αργότερα, το 1361 η Αδριανούπολη καταλήφθηκε από τους Οθωμανούς, οι οποίοι την έκαναν πρωτεύουσά τους από το 1366 έως 1453, και την ονόμασαν Εντιρνέ «ως παραλλαγή της Αδριανούπολης» και έτσι ονομάζεται μέχρι και σήμερα. Κατά τους βαλκανικούς πολέμους και τον Α΄ παγκόσμιο πόλεμο η Αδριανούπολη πέρασε δύο φορές στην κατοχή των Βουλγάρων. Τελικά το 1920, μετά τη λήξη του Α΄ παγκοσμίου πολέμου και τη συνθήκη των Σεβρών (10/08/1920), η Αδριανούπολη δόθηκε στους Έλληνες οι οποίοι επανέφεραν το όνομα του προαστίου Κάραγατς σε Ορεστιάδα σε ανάμνηση της πόλης που ίδρυσε ο Ορέστης, καθώς αρκετοί Έλληνες ζούσαν σε αυτό. Το 1922 όμως, μετά την ήττα του ελληνικού στρατού στην Μικρά Ασία και την Μικρασιατική καταστροφή η Αδριανούπολη επανήλθε στα χέρια των Τούρκων, με τη συνθήκη της Λωζάνης (14/06/1923), όπου μαζί με τον καθορισμό των νέων συνόρων αποφασίστηκε η ανταλλαγή αιχμαλώτων στρατιωτών αλλά και η ανταλλαγή άμαχου πληθυσμού της Θράκης, Ελλήνων αλλά και Τούρκων (εξαιρέθηκαν οι Έλληνες της Κωνσταντινούπολης, της Ίμβρου, της Τένεδου και οι Μουσουλμάνοι της Δυτικής Θράκης)³.



Το χερσαίο κομμάτι των συνόρων στον Έβρο και η τοποθεσία του Κάραγατς και της Αδριανούπολης

¹ Πασχάλης Παν. Μαυρίδης (Δεύτερη Έκδοση 2016). «Η Νέα Ορεστιάδα στη ροή του χρόνου». ΓΡΑΦΙΚΕΣ ΤΕΧΝΕΣ Α.Ε. ΕΜΜΑΝΟΥΗΛΙΔΟΥ ΧΡΥΣΗ, σελίδα 26.

² Ιωάννης Κούζας «Η ίδρυση της Νέας Ορεστιάδας» <https://www.docdroid.net/EunNsj2/idrysi-neas-orestiadas-kouzas-pdf>, σελίδα 2.

³ Πασχάλης Παν. Μαυρίδης (Δεύτερη Έκδοση 2016). «Η Νέα Ορεστιάδα στη ροή του χρόνου». ΓΡΑΦΙΚΕΣ ΤΕΧΝΕΣ Α.Ε. ΕΜΜΑΝΟΥΗΛΙΔΟΥ ΧΡΥΣΗ, σελίδα 27.

Ανάπλαση Δημοτικού σταδίου Ορεστιάδας

Το 1923, μετά την ανταλλαγή πληθυσμού, περίπου 6.000 Έλληνες πρόσφυγες της Αδριανούπολης και κυρίως από το προάστιο της το Κάραγατς ίδρυσαν τη Νέα Ορεστιάδα σε μια «απέραντη» πεδιάδα, δεκαοκτώ χιλιόμετρα μακριά από την Αδριανούπολη⁴. Η επιλογή της περιοχής έγινε από μια επιτροπή των κατοίκων του Κάραγατς που έκαναν δεκτό το αίτημα των αγροτών να μην απομακρυνθούν από την περιοχή καθώς τα 2/3 των χωραφιών τους ήταν σε Ελληνικό έδαφος⁵. Στο μεταξύ, τον Ιούλιο του 1923 το Ελληνικό κράτος έστειλε για βοήθεια την 11^η Διλοχία Μηχανικού του Ελληνικού Στρατού με διοικητή τον ταγματάρχη μηχανικού Μαυρογάνη Σωτήριο. Επιπλέον έστειλε το τοπογραφικό και ρυμοτομικό σχέδιο, που είχε εκπονήσει ο μηχανικός Γεώργιος Μαγκλής, το οποίο είχε φαρδείς δρόμους και μεγάλες πλατείες. Για βοήθεια στην περιοχή είχε φτάσει και ο Γενικός Διοικητής της Θράκης Σπύρος Δάσιος, που ήταν ο βασικός εκπρόσωπος της κυβέρνησης. Ο Σπύρος Δάσιος αποδείχθηκε πολύ αποτελεσματικός καθώς ήταν αυτός που εξασφάλισε από την κυβέρνηση 5.000.000 δραχμές και υλικά για την κατασκευή των σπιτιών⁶. Επίσης αποτελεσματική ήταν η συμβολή της 11^{ης} Διλοχίας Μηχανικού που βοήθησε στη διάνοιξη των δρόμων και στην ανέγερση δημόσιων κτιρίων για διάφορες υπηρεσίες όπως το δημαρχείο, η αστυνομία, η εφορία, το δημόσιο ταμείο, το ταχυδρομείο και το τηλεφωνείο. Οι κάτοικοι της Νέας Ορεστιάδας για την προσφορά της 11^{ης} Διλοχίας Μηχανικού έδωσαν το όνομά της σε μια οδό της πόλης καθώς και για την προσφορά του Σπύρου Δάσιου τον ανακήρυξαν επίτιμο δημότη και ονόμασαν την κεντρική πλατεία της Νέας Ορεστιάδας πλατεία Δάσιου.

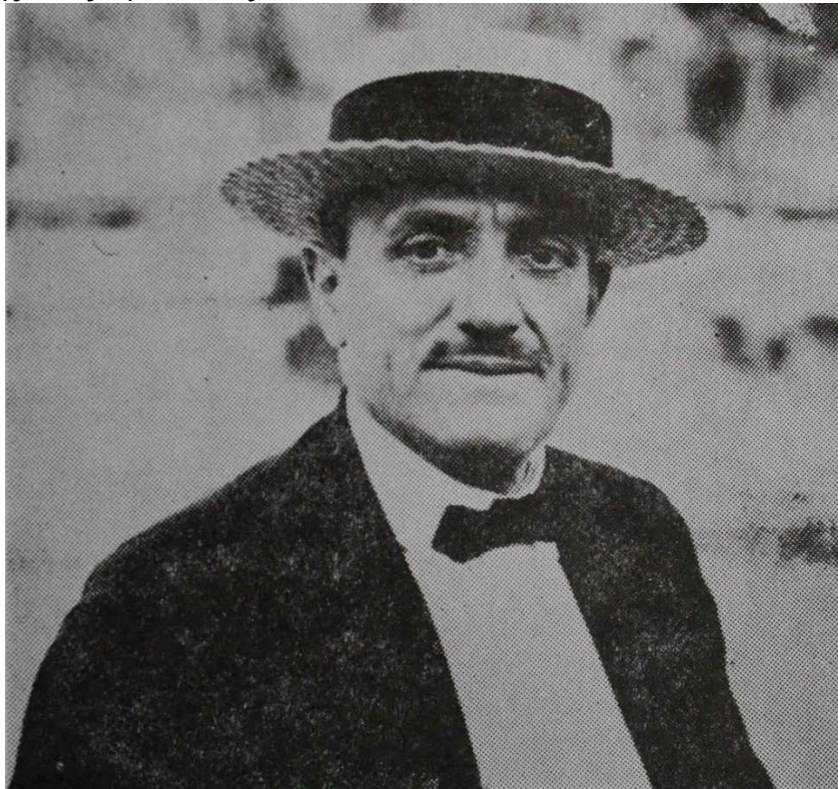

Ο Γενικός Διοικητής της Θράκης Σπύρος Δάσιος

⁴ Πασχάλης Παν. Μαυρίδης (Δεύτερη Έκδοση 2016). «Η Νέα Ορεστιάδα στη ροή του χρόνου». ΓΡΑΦΙΚΕΣ ΤΕΧΝΕΣ Α.Ε. ΕΜΜΑΝΟΥΗΛΙΔΟΥ ΧΡΥΣΗ, σελίδα 26.

⁵ Τάκη Χρ. Τσονίδη (1980). «Η Ορεστιάδα μας». ΕΚΠΟΛΙΤΙΣΤΙΚΟΣ ΣΥΛΛΟΓΟΣ ΟΡΕΣΤΙΑΔΑΣ, σελίδα 43.

⁶ Ιωάννης Κούζας «Η ίδρυση της Νέας Ορεστιάδας» <https://www.docdroid.net/EunNsj2/idrysi-neas-orestiadas-kouzas-pdf>, σελίδα 4.

Ανάπλαση Δημοτικού σταδίου Ορεστιάδας



1η Διλοχία Μηχανικού

Από το 1932 έως το 1956 οι κάτοικοι των παραποτάμιων χωριών του Έβρου (Οινόης, Κλεισσούς και Σαγήνης) άρχισαν να εγκαταλείπουν τα χωριά τους και να εγκαθίστανται στην Νέα Ορεστιάδα. Έτσι, η Νέα Ορεστιάδα επεκτάθηκε στα βόρεια από τους κατοίκους της Οινόης και της Κλεισσούς φτιάχνοντας το προάστιο Οινόη και το προάστιο Κλεισσωί, αντίστοιχα, ενώ στα νότια επεκτάθηκε από τους κατοίκους της Σαγήνης οι οποίοι δημιούργησαν το προάστιο Σαγήνη⁷.

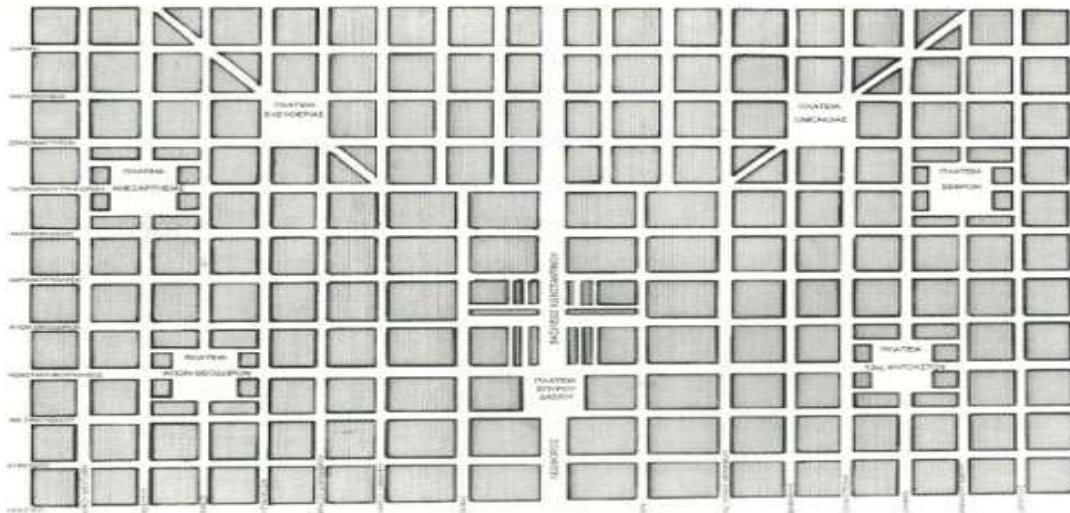

Το αρχικό πολεοδομικό σχέδιο της Νέας Ορεστιάδας το 1923

Η Νέα Ορεστιάδα είναι σήμερα μια από τις καλύτερα ρυμοτομημένες πόλεις της Ελλάδας, με χαρακτηριστικό τους φαρδείς δρόμους και τα μεγάλα πεζοδρόμια. Ακόμη, αποτελεί σημαντικό αγροτικό και εμπορικό κέντρο έχοντας πάνω από 1.000.000 στρέμματα καλλιεργήσιμης γης. Σημαντική είναι και η βιομηχανία της όπως τα εργοστάσια της Thrakon, της green cola και της cyclops. Ο πληθυσμός της ανέρχεται περίπου στους 20.000 κατοίκους και είναι η δεύτερη μεγαλύτερη πόλη στον νομό Έβρου μετά τη Αλεξανδρούπολη.

⁷ Ιστορικό Λαογραφικό Μουσείο Νέας Ορεστιάδας και Περιφέρειας «Η Ίδρυση της Πόλης»

Ανάπλαση Δημοτικού σταδίου Ορεστιάδας

Ιστορία Σταδίου

Με την ίδρυση της νέας πόλης της Ορεστιάδας εμφανίστηκε η ανάγκη για τη δημιουργία ενός αθλητικού κέντρου, προκειμένου να στεγαστούν οι αθλητικοί σύλλογοι της περιοχής. Το 1956 ξεκινούν τα έργα εξομάλυνσης του εδάφους και ένα χρόνο μετά κτίζεται ο τοίχος στις τρεις πλευρές του γηπέδου (βόρεια, ανατολική και νότια) με τρεις πύλες, δύο στην ανατολική πλευρά και μία στα νότια σαν κεντρική. Επίσης κτίζονται τα αποδυτήρια στη νοτιοδυτική γωνία του γηπέδου ενώ η δυτική πλευρά προετοιμάζεται για μελλοντική κατασκευή κερκίδων.



1954: Κατασκευή του τοίχου της περιφράξης

Το 1965 έγινε ανακαίνιση του Σταδίου αποφασίστηκε η ονομασία του γηπέδου να είναι «Εθνικόν Στάδιον Ν. Ορεστιάδος» και η ανακαίνιση του. Η ανακαίνιση αφορούσε την κατασκευή κερκίδων στη δυτική πλευρά του γηπέδου, την ανακατασκευή στη κεντρικής πύλης, την επιστρωση του αγωνιστικού χώρου με φιλό χαλίκι, την κατασκευή δύο υπαίθριων γηπέδων μπάσκετ και βόλει όπου έπαιξε τα πρώτα του παιχνίδια ο Αθλητικός Όμιλος Ορεστιάδας και την δημιουργία διαφόρων αιθουσών στο νοτιοανατολικό μέρος του γηπέδου, όπως τα αποδυτήρια για παίκτες και διαιτητές, το κέντρο νεότητας και χώρο για όργανα γυμναστικής. Το έργο ανέλαβε και το ξεκίνησε το 1967 ο μηχανικός Ζώτος, αλλά το 1969 κηρύχθηκε έκπτωτος και έτσι το έργο ανατέθηκε για αποπεράτωση στον εργολάβο Κρομμύδα Σόλωνα, ο οποίος το παρέδωσε το 1970. Η ανακαίνιση κόστισε 14.000.000 δραχμές⁸.

⁸ Τάκη Χρ. Τσονίδη (1983). «Η Ορεστιάδα μας και οι κάτοικοί της». ΓΡΑΦΙΚΕΣ ΤΕΧΝΕΣ Α. ΖΟΥΜΑΔΑΚΗΣ ΚΑΙ ΣΙΑ σελίδα 160.

Ανάπλαση Δημοτικού σταδίου Ορεστιάδας

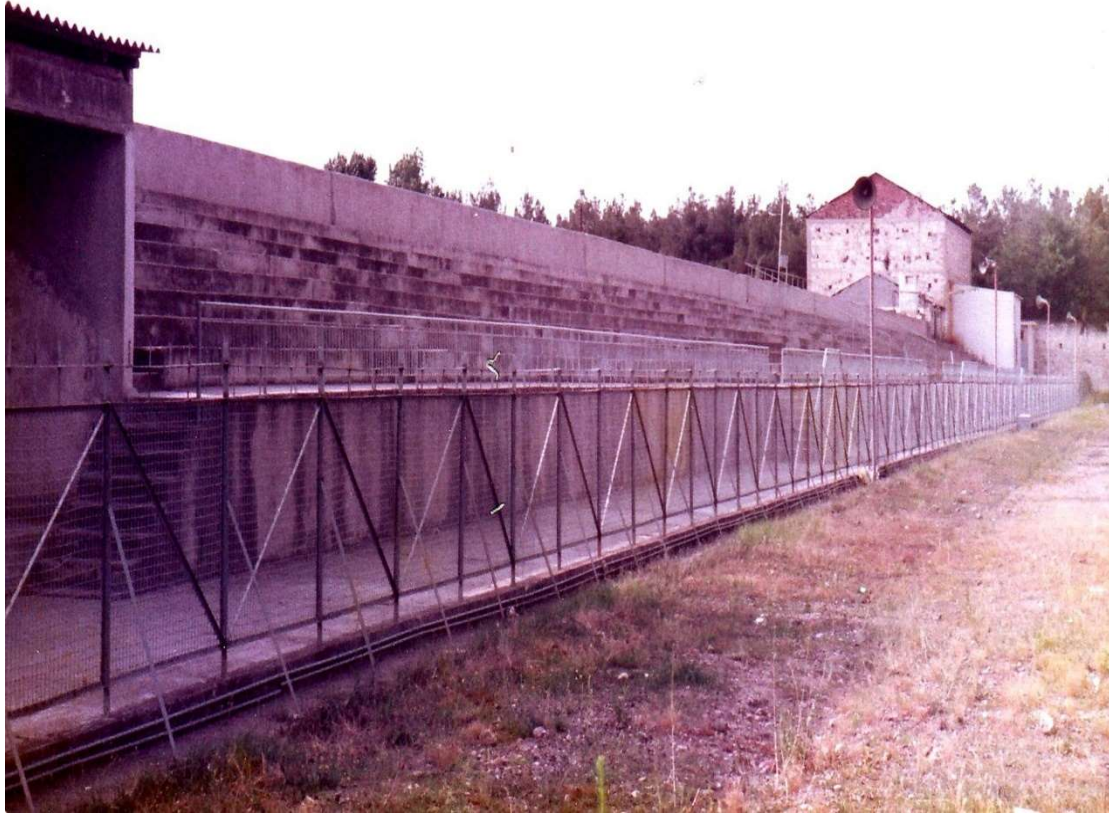

1970: Οι κερκίδες



1970: Ο αγωνιστικός χώρος με χαλί

Ανάπλαση Δημοτικού σταδίου Ορεστιάδας



1970: Η πύλη του σταδίου ως «Εθνικόν»

Το 1989 τοποθετείται χλοοτάπητας και αριστερά της εισόδου κατασκευάζεται αίθουσα γυμναστικής.



1989: Ο αγωνιστικός χώρος με χλοοτάπητα

Ανάπλαση Δημοτικού σταδίου Ορεστιάδας

Το 1994 τοποθετούνται πλαστικά καθίσματα και κατασκευάζεται το πρώτο σκέπαστρο το οποίο αντικαταστάθηκε το 1996. Κάτω από το νέο σκέπαστρο δημιουργήθηκε δημοσιογραφικό θεωρείο.



1994: Το πρώτο σκέπαστρο



1997: Το νέο σκέπαστρο με το δημοσιογραφικό θεωρείο σε αγώνα του Μ.Γ.Σ. Ορέστη Ορεστιάδας με των Παναθηναϊκό για το κύπελο Ελλάδας

Ανάπλαση Δημοτικού σταδίου Ορεστιάδας

Το 1998 το γήπεδο παίρνει την ονομασία «Δημοτικό Αθλητικό Κέντρο Ορεστιάδας».



1970: Η πύλη του σταδίου ως «Δημοτικό»

Το 2006 με πρωτοβουλία του Δήμου Ορεστιάδας στο διπλανό οικόπεδο, που χρησιμοποιούταν σαν χώρος στάθμευσης του γηπέδου, δημιουργήθηκε ένα βοηθητικό γήπεδο για την καλύτερη εξυπηρέτηση του ποδοσφαιρικού συλλόγου.



2006: Το βοηθητικό γήπεδο

Ανάπλαση Δημοτικού σταδίου Ορεστιάδας

Την περίοδο 2007–2008 γίνονται κάποιες αλλαγές στο στέγαστρο, η αντικατάσταση του χλοοτάπητα και η ανακατασκευή του ανατολικού τοίχου του γηπέδου.



Άνοιξη 2007: Το ξήλωμα του παλιού χλοοτάπητα



Σεπτέμβριος 2007: Το στέγαστρο μετά τις αλλαγές

Ανάπλαση Δημοτικού σταδίου Ορεστιάδας



Ιούνιος 2008: Ο νέο τείχος

Στο διάστημα 2009–2011 τοποθετήθηκαν προβολείς, ο σίβος στρώθηκε με ταρτάν και κατασκευάστηκε νέο σκάμμα.



Αύγουστος 2009: Το γήπεδο αποκτά προβολείς

Ανάπλαση Δημοτικού σταδίου Ορεστιάδας



Μάιος 2011: Το ταρτάν



Μάιος 2011: Το νέο σκάμμα

Το γήπεδο παραμένει ίδιο από το 2011 μέχρι σήμερα, έχει χωρητικότητα 2.500 καθιστών θεατών και 500 όρθιων. Το Δημοτικό Στάδιο Ορεστιάδας είναι η έδρα της ποδοσφαιρικής ομάδας Μ.Γ.Σ. Ορέστη Ορεστιάδας.

Παναγιώτης Χατζιόγλου

Ανάπλαση Δημοτικού σταδίου Ορεστιάδας

Αθλητικοί Σύλλογοι της Νέας Ορεστιάδας

Η Νέα Ορεστιάδα σήμερα αριθμεί 16 ενεργούς αθλητικούς συλλόγους που είναι οι εξής:



- Ο Μ.Γ.Σ. «Ορέστης» Ορεστιάδας:
Ιδρύθηκε το 1927 με έδρα το Δημοτικό στάδιο Ορεστιάδας και είναι η πιό ιστορική ομάδα ποδοσφαίρου της πόλης με δύο συμμετοχές στη Β΄ Εθνική, επτά συμμετοχές στη Γ΄ Εθνική και δεκαέξι συμμετοχές στη Δ΄ Εθνική, όπου τη σεζόν (1993–1994) κατέκτησε το πρωτάθλημα. Επίσης κατέκτησε τρία πρωταθλήματα Ε.Π.Σ. Θράκης, επτά πρωταθλήματα Ε.Π.Σ. Έβρου και έχει δέκα κατακτήσεις κυπέλλου Έβρου.



- Σύλλογος Παλαίμαχων Ποδοσφαιριστών Μ.Γ.Σ. «Ορέστης» Ορεστιάδας:
Ιδρύθηκε το 2009 με πρωτοβουλία των παλαίμαχων ποδοσφαιριστών του Μ.Γ.Σ. «Ορέστης» Ορεστιάδας για ψυχαγωγικούς σκοπούς, διοργανώνοντας φιλικούς αγώνες στην Ελλάδα αλλά και στο εξωτερικό.



- «Ηρακλής» Σαγίνης:
Ιδρύθηκε το 1977 από τους κατοίκους του προαστίου της Σαγίνης. Οι σημαντικότερες επιτυχίες του συλλόγου είναι η συμμετοχή του στη Γ΄ Εθνική τη σεζόν (1983–1984) και η κατάκτηση του κυπέλλου Έβρου τη σεζόν (1984–1985).



- «Ένωση» Οινόης:
Ιδρύθηκε το 1978 από τους κατοίκους του προαστίου της Οινόης. Οι επιτυχίες του συλλόγου περιορίζονται σε τοπικό επίπεδο, με σημαντικότερη την κατάκτηση του Β΄ τοπικού πρωταθλήματος τη σεζόν (1991–1992).



- «Δόξα» Ορεστιάδας:
Ιδρύθηκε το 1970 από τους κατοίκους του προαστίου της Κλεισσούς. Ιδρύθηκε πριν από την Ένωση Οινόης και τον Ηρακλή Σαγίνης δεν έχει ακόμα δικό της γήπεδο και δεν σημείωσε καμία επιτυχία έως σήμερα.

Ανάπλαση Δημοτικού σταδίου Ορεστιάδας



- Α.Ο. Ορεστιάδας:
Ιδρύθηκε το 1970 και είναι ο πιο γνωστός σύλλογος της Ορεστιάδας στο χώρο του βόλεϊ, με σπουδαίες διακρίσεις του ανδρικού τμήματος, αλλά και των τμημάτων υποδομής. Έχει είκοσι τέσσερις εμφανίσεις στην Α1 κατηγορία, ήταν τρεις φορές φιναλίστ στο πρωτάθλημα της Α1 και μία φορά φιναλίστ κυπέλου Ελλάδας. Στη Ευρώπη κατέκτησε μία φορά την 4^η θέση στο κυπέλλου κυπελλούχων, δύο φορές την 4^η θέση και μία φορά την 2^η θέση στο κύπελλο συνομοσπονδιών. Επίσης κατέκτησε έξι πρωταθλήματα εφήβων και πέντε πρωταθλήματα παιδών.



- Αθλητικός Σύλλογος Άθλος Ορεστιάδας:
Ιδρύθηκε το 2015 μετά τη διάσπαση του Α.Ο. Ορεστιάδας. Παρότι ιδρύθηκε το 2015 ανέβηκε γρήγορα στις επαγγελματικές κατηγορίες και τη σεζόν 2021–2022 πήρε την άνοδο στο πρωτάθλημα της Α1 κατηγορίας.



- Γ.Σ. «Φιλία» Ορεστιάδας:
Ιδρύθηκε το 2005 και δραστηριοποιείται στο μπάσκετ και στο πινγκ-πονγκ. Το τμήμα μπάσκετ δεν έχει κάποια διάκριση από την ίδρυση του και αγωνίζεται στις τοπικές κατηγορίες. Αντιθέτως το τμήμα πινγκ-πονγκ έχει πολλές διακρίσεις σε επαγγελματικό επίπεδο αλλά και στα τμήματα υποδομών.



- Σκοπευτικός Όμιλος Ορεστιάδας:
Ιδρύθηκε το 2004. Παίρνει μέρος σε πανελλήνιους και τοπικούς αγώνες με πιστόλι, τουφέκι και κυνηγετικό όπλο. Η προετοιμασία των αθλητών γίνεται σε αγροτική περιοχή του δήμου Ορεστιάδας.



- Αθλητικός Σύλλογος «Πρόμαχος»:
Ιδρύθηκε το 2006 και δραστηριοποιείται στο χώρο του ται-κβο-ντο. Οι αθλητές του διακρίνονται σε πανελλήνιους αλλά και σε διεθνείς αγώνες.

Ανάπλαση Δημοτικού σταδίου Ορεστιάδας



- Ποδηλατικός Αθλητικός Σύλλογος Ορεστιάδας «Ρήσος»:
Ιδρύθηκε το 2008 με σκοπό να προβάλλει και να διαδώσει το ποδήλατο ως μέσο άθλησης ψυχαγωγίας, περιήγησης και μετακίνησης.



- Αθλητικός Σύλλογος Νέας Ορεστιάδας «Πολυνίκης»:
Ιδρύθηκε το 2013 και δραστηριοποιείται στο χώρο το κλασικού αθλητισμού, όπου συμμετέχουν παιδιά από πολύ μικρή ηλικία.



- Κολυμβητικός Όμιλος Νέας Ορεστιάδας «Νηρέας»:
Ιδρύθηκε το 2004 και δραστηριοποιείται στο χώρο της κολύμβησης και στα σπορ του υγρού στοιχείου. Από το 2004 έως και το 2010 ο όμιλος πραγματοποιούσε τις προπονήσεις του σε ένα υδάτινο πάρκο της περιοχής. Από το 2010 μέχρι και σήμερα στεγάζεται στο κλειστό κολυμβητήριο της πόλης.



- Ναυτικός Όμιλος «Πρωτέας» Νέας Ορεστιάδας:
Ιδρύθηκε το 2013 και είναι ο δεύτερος όμιλος που ασχολείται με την κολύμβηση και τα υδάτινα σπορ. Έχει έδρα το κλειστό κολυμβητήριο της πόλης.



- Όμιλος Αντισφαίρισης Ορεστιάδας:
Ιδρύθηκε το 2016 μετά τη ανάδειξη Ελλήνων αθλητών στο χώρο του τένις, με σκοπό τη διάδοση του αθλήματος στην περιοχή.



- Παλαιστικός Σύλλογος Ορεστιάδας «Κένταυρος»:
Ιδρύθηκε το 1987 με στόχο την εκμάθηση της «ελεύθερης πάλης».

Κεφάλαιο 2

Χωροθέτηση

Περιγραφή του Σταδίου

Το γήπεδο βρίσκεται στα δυτικά της Νέας Ορεστιάδας και απέχει περίπου 900 μέτρα από την κεντρική πλατεία. Πιο συγκεκριμένα, το γήπεδο αποτελείται από τα οικοδομικά τετράγωνα 368 και 368Α. Το οικοδομικό τετράγωνο 368 συνορεύει βόρεια με το στρατόπεδο της πόλης, νότια με μια ανώνυμη οδό, ανατολικά με την οδό Καραϊσκάκη, ενώ δυτικά με την οδό Τραπεζούντας, που από το τέλος του οικοδομικού τετραγώνου 532 γίνεται ανώνυμος πεζόδρομος. Το οικοδομικό τετράγωνο 368Α συνορεύει στα βόρεια, νότια και ανατολικά με ανώνυμους πεζόδρομους και δυτικά με την οδό Ρήγα Φεραίου.

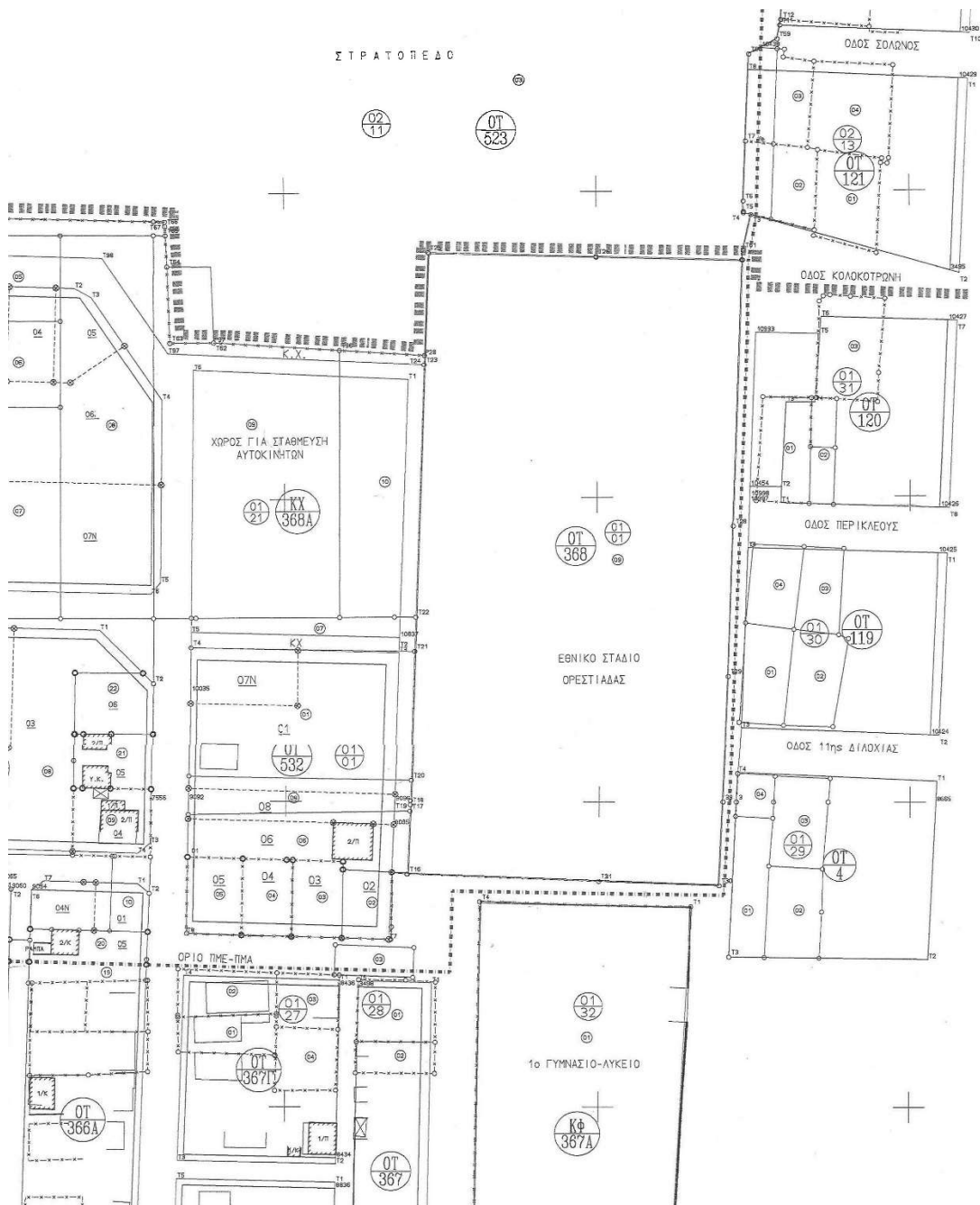

Απόσπασμα ρυμοτομικού σχεδίου

Ανάπλαση Δημοτικού σταδίου Ορεστιάδας

Συντεταγμένες και Εμβαδομετρήσεις

ΣΥΝ/ΝΕΣ Κι (ΚΟΡΥΦΕΣ ΟΤ:368)				ΕΜΒΑΔΟ ΟΤ
A/A	X	Y	μήκος	τ.μ.
T16	710436,978	4597602,128		Ε=20569,23
T17	710437,084	4597622,783	20,65	
T18	710437,095	4597624,851	2,07	
T19	710437,102	4597626,202	1,35	
T20	710437,136	4597632,903	6,70	
T21	710437,359	4597676,131	43,22	
T22	710437,417	4597687,333	11,20	
T23	710437,856	4597769,805	82,45	
T24	710437,872	4597772,811	3,01	
T25	710438,051	4597806,484	33,67	
T26	710491,822	4597806,561	53,76	
T27	710538,754	4597806,625	46,92	
T28	710538,182	4597719,532	87,07	
T29	710537,922	4597670,508	49,01	
T30	710537,165	4597601,632	68,86	
T31	710498,261	4597601,824	38,89	
			61,27	

ΣΥΝ/ΝΕΣ Κι (ΚΟΡΥΦΕΣ ΟΤ:368Α)				ΕΜΒΑΔΟ ΟΤ
A/A	X	Y	μήκος	τ.μ.
T1	710432,829	4597764,895		Ε=5856,25
T2	710432,376	4597679,588	85,35	
T5	710365,284	4597679,622	67,06	
T6	710363,653	4597766,166	86,54	
			69,17	

Ανάπλαση Δημοτικού σταδίου Ορεστιάδας

Υφιστάμενη Κατάσταση

Σήμερα στο οικοδομικό τετράγωνο 368, που είναι το γήπεδο ποδοσφαίρου και ο στίβος, υπάρχουν στην νοτιοανατολική πλευρά τα αποδυτήρια και κάποιοι βοηθητικοί χώροι, στη νότια πλευρά υπάρχει υπαίθριο γήπεδο μπάσκετ και βόλεϊ, ενώ στη δυτική πλευρά υπάρχουν οι κερκίδες, με το στέγαστρο να καλύπτει ένα μέρος τους, το κυλικείο, τα γραφεία της διοίκησης και μια αίθουσα γυμναστικής. Επίσης περιμετρικά του γηπέδου υπάρχει τοίχος με δύο πύλες στα ανατολικά, μία πόρτα στα νότια για τις αποστολές των ομάδων και στα νοτιοδυτικά υπάρχει η κεντρική πύλη. Στο οικοδομικό τετράγωνο 368Α υπάρχει βοηθητικό γήπεδο με χλοοτάπητα, που είναι περιφραγμένο από φράκτη με συρματόπλεγμα, σενάζ και μεταλλικούς πασσάλους. Επιπλέον υπάρχουν δύο πόρτες, μία στα ανατολικά και μία στα δυτικά.

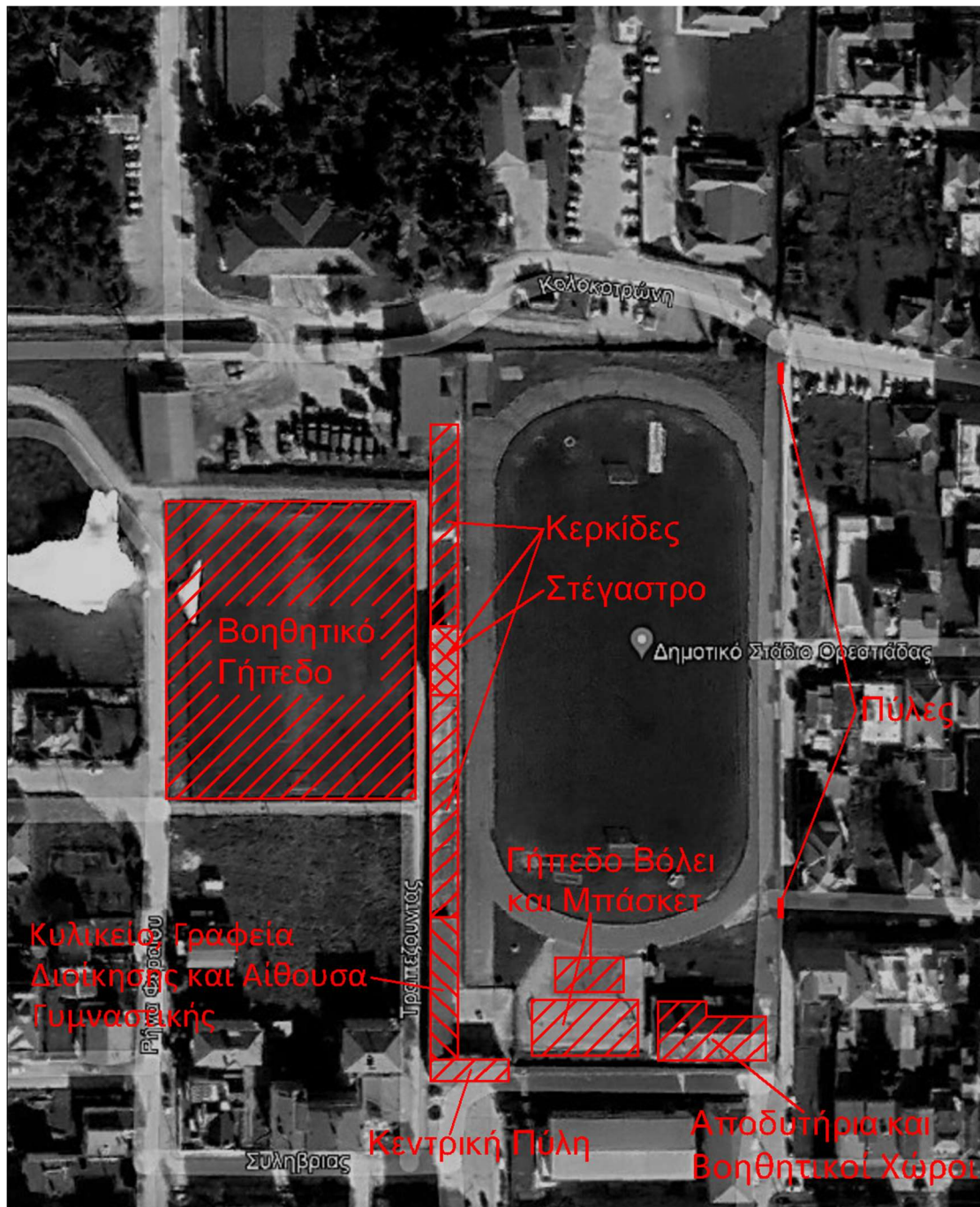

Χώροι του γηπέδου

Ανάπλαση Δημοτικού σταδίου Ορεστιάδας



Τα αποδυτήρια και βοηθητικοί χώροι



Το γήπεδο μπάσκετ και βόλεϊ

Ανάπλαση Δημοτικού σταδίου Ορεστιάδας



Οι κερκίδες με το στέγαστρο



Το κυλικείο, τα γραφεία της διοίκησης και η αίθουσα γυμναστικής

Ανάπλαση Δημοτικού σταδίου Ορεστιάδας



Πρώτη ανατολική πύλη



Δεύτερη ανατολική πύλη

Ανάπλαση Δημοτικού σταδίου Ορεστιάδας



Η κεντρική πύλη



Το βοηθητικό γήπεδο

Κεφάλαιο 3

Αρχιτεκτονική ιδέα

Η αρχιτεκτονική ιδέα η οποία προτείνεται, βασίζεται στην βέλτιστη αξιοποίηση του χώρου έτσι ώστε να δημιουργηθούν χώροι κλιμακωτών θέσεων παρακολούθησης αγώνων και χώροι προπόνησης για τους τοπικούς αθλητικούς συλλόγους ή ακαδημίες συλλόγων για την καλύτερη εξυπηρέτησή τους. Θα κατασκευαστεί φυτευτό δώμα πάνω από το χώρο στάθμευσης του υπογείου, έτσι ώστε να δημιουργηθούν χώροι αναψυχής.

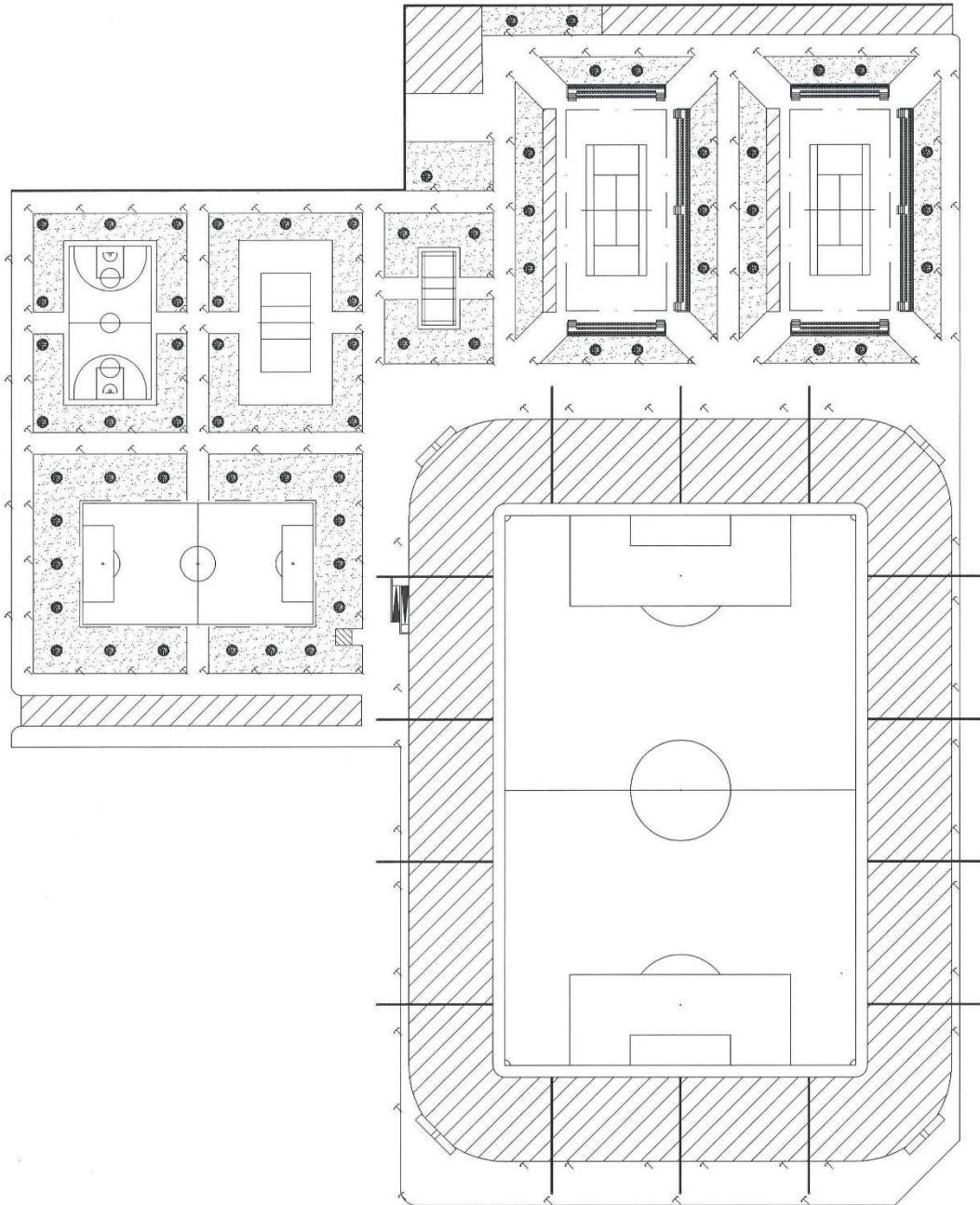

Κάτοψη ανοικτών αθλητικών εγκαταστάσεων

Ανάπλαση Δημοτικού σταδίου Ορεστιάδας

Βασικός στόχος της αρχιτεκτονικής ιδέας είναι ο εξοπλισμός του χώρου με σύγχρονες και λειτουργικές εγκαταστάσεις, υπό τις υπάρχουσες προδιαγραφές, όπου θα έχουν πρόσβαση όλες οι ομάδες ατόμων (Α.Μ.Ε.Α., παιδιά, ηλικιωμένοι κλπ).

Με λίγα λόγια η μελέτη περιλαμβάνει μετά την καθαίρεση της ήδη υπάρχουσας κατασκευής, τη δημιουργία ενός σύγχρονου γηπέδου ποδοσφαίρου, την κατασκευή ενός υπογείου χώρου στάθμευσης και την δημιουργία αθλητικών χώρων στο υπόγειο κάτω από το γήπεδο ποδοσφαίρου. Τέλος θα κατασκευαστούν αθλητικοί χώροι και ένα κατάστημα στο δώμα πάνω από τον υπόγειο χώρο στάθμευσης.

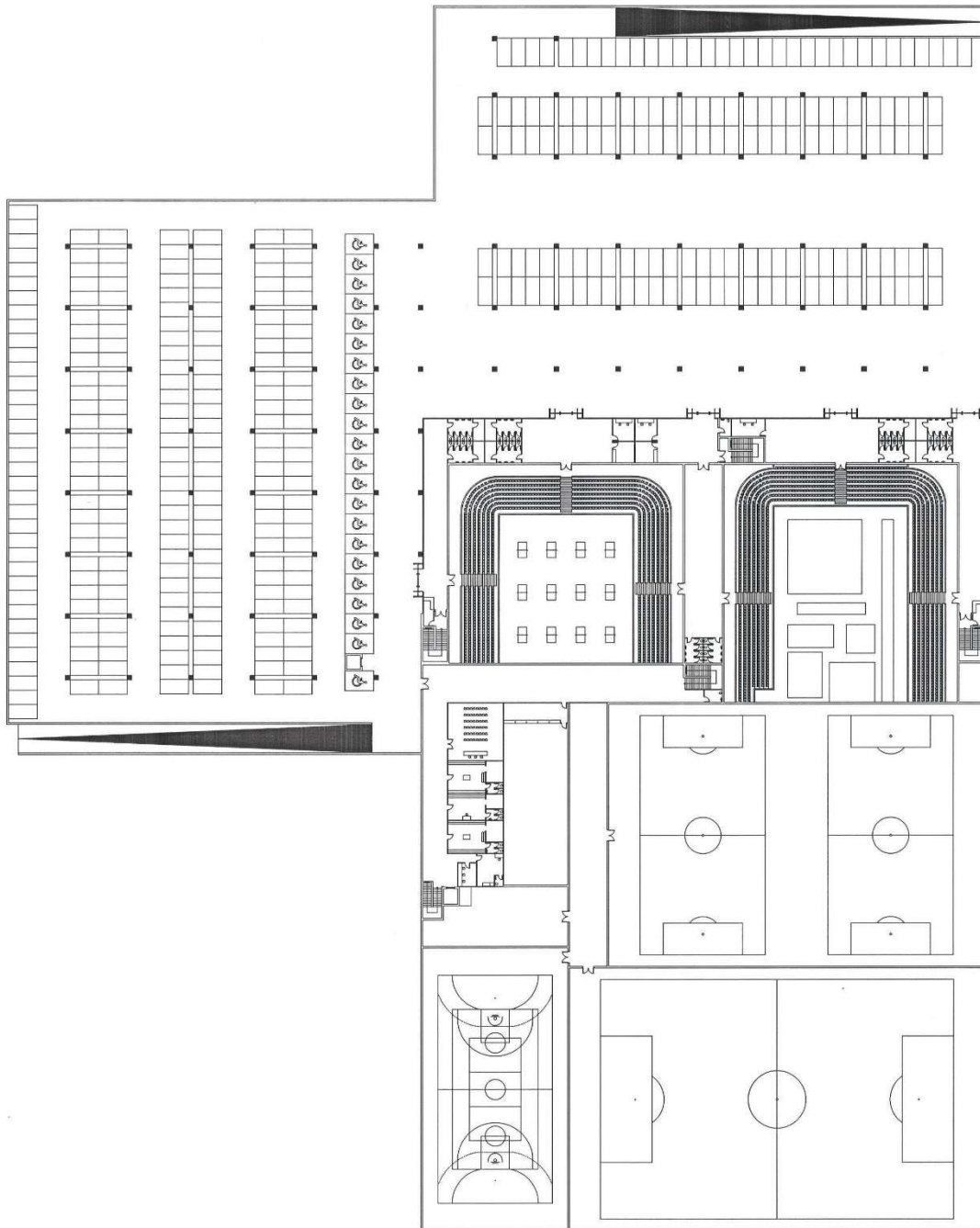

Κάτοψη υπογείου



Ανάπλαση Δημοτικού σταδίου Ορεστιάδας

Η πορεία της αρχιτεκτονικής ιδέας

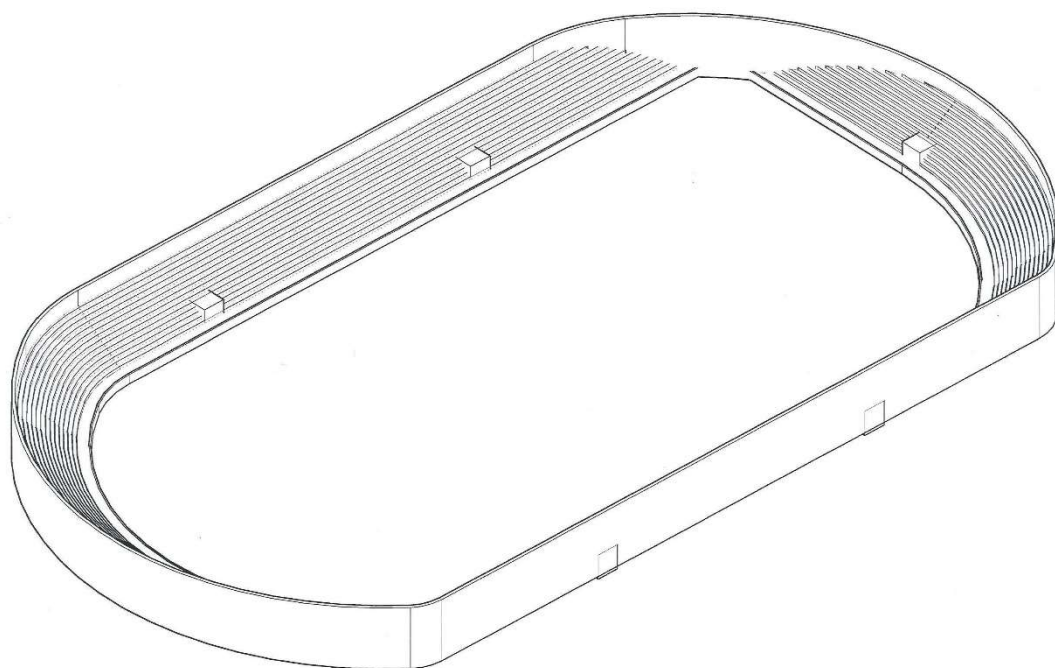
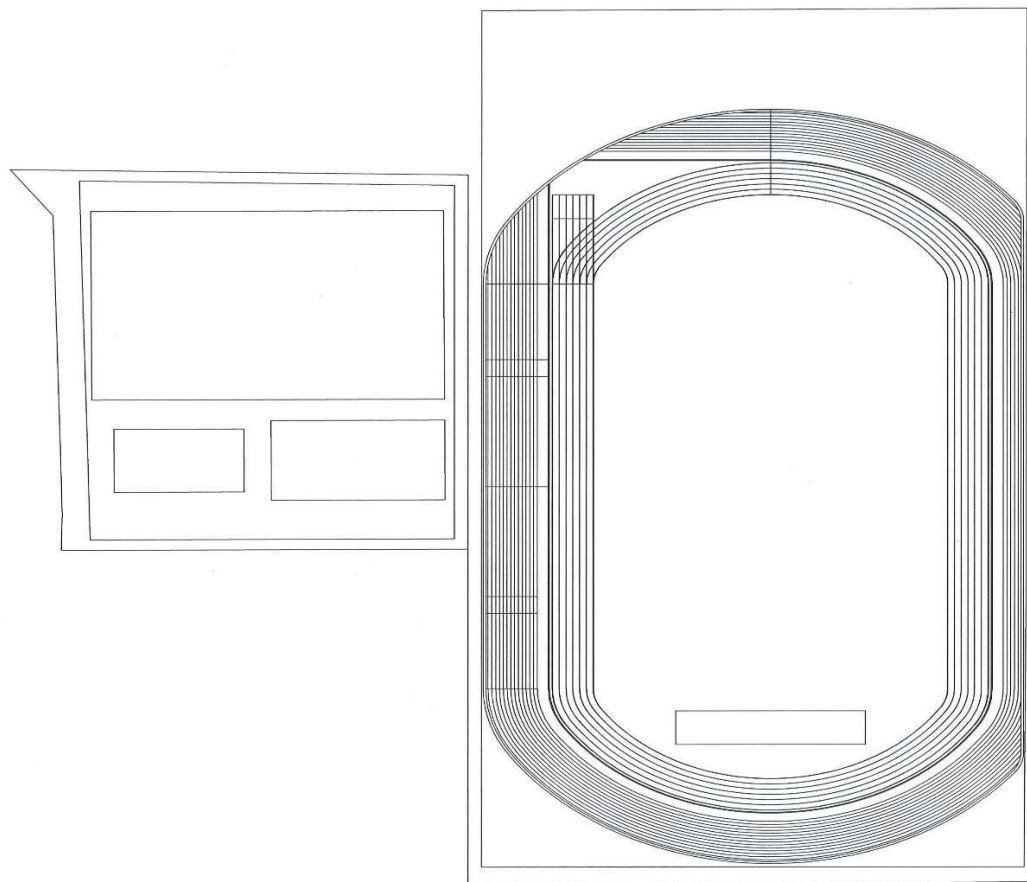



Ανάπλαση Δημοτικού σταδίου Ορεστιάδας

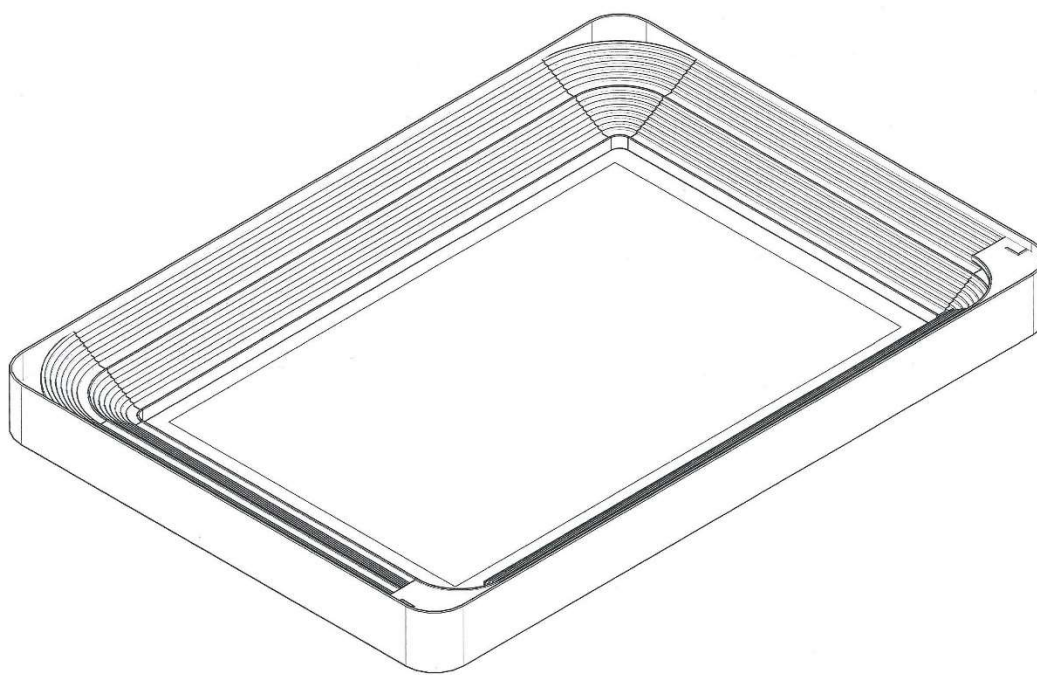
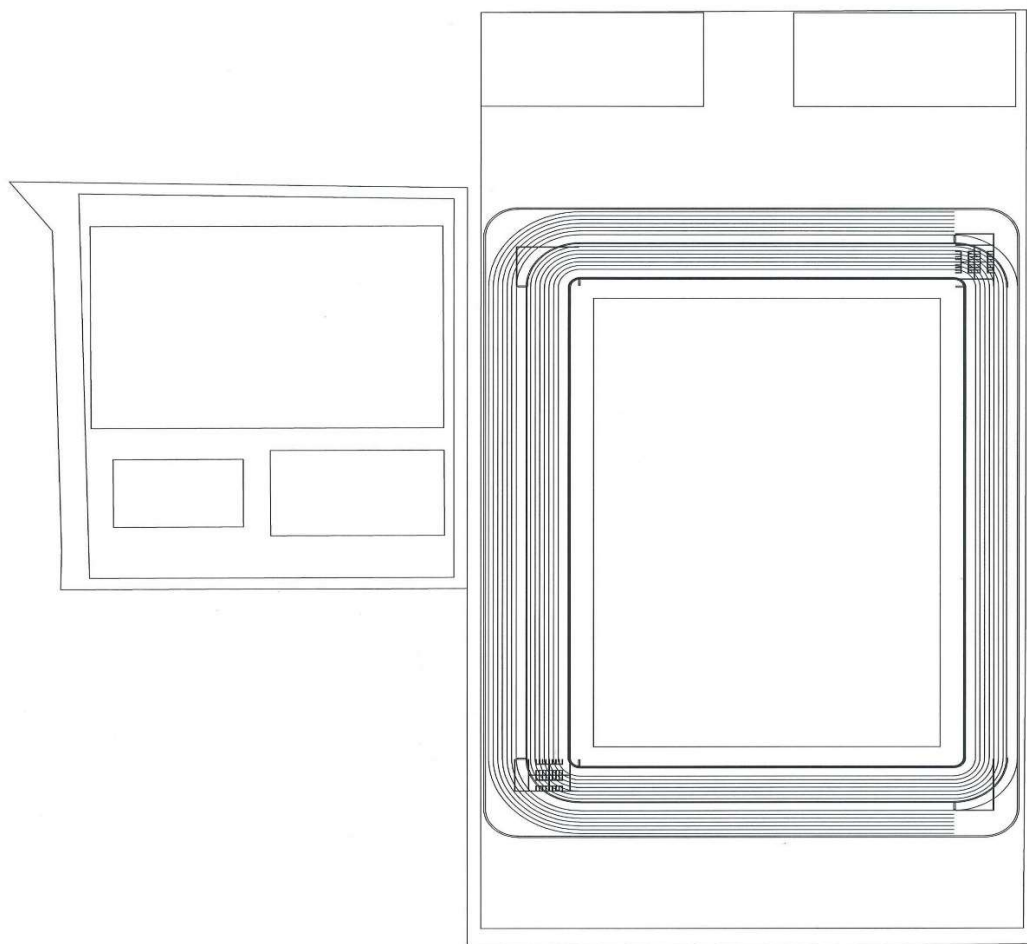



Ανάπλαση Δημοτικού σταδίου Ορεστιάδας

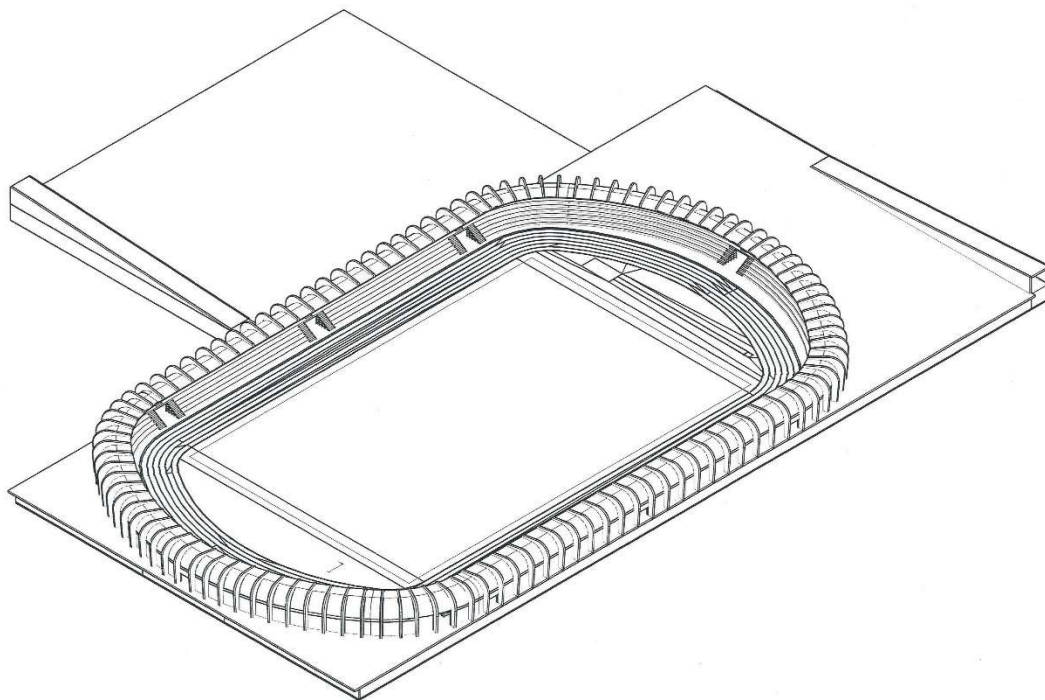
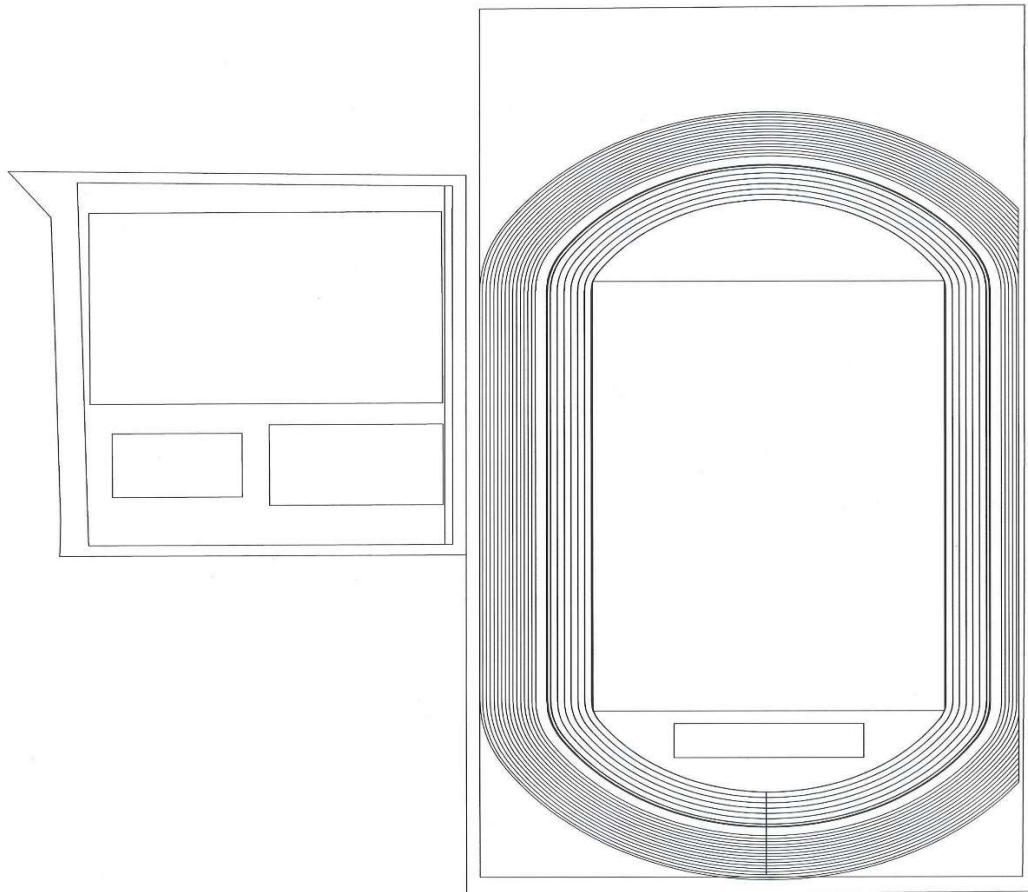

Ανάπλαση Δημοτικού σταδίου Ορεστιάδας

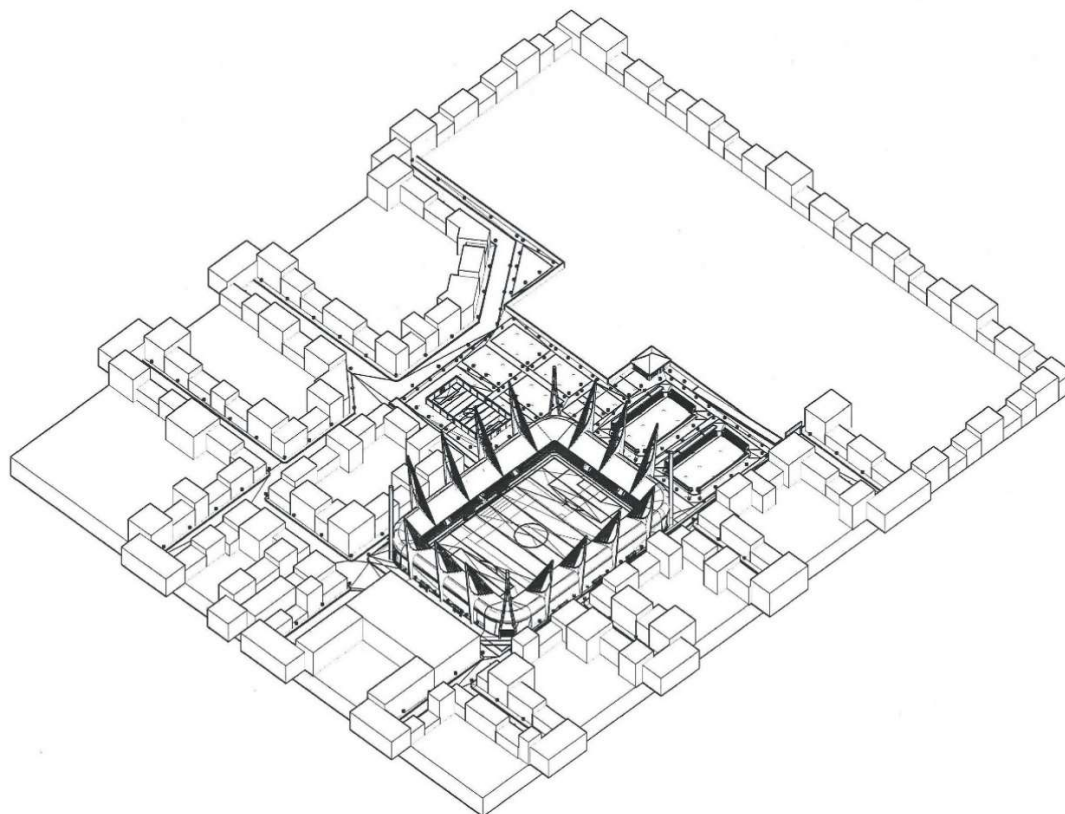
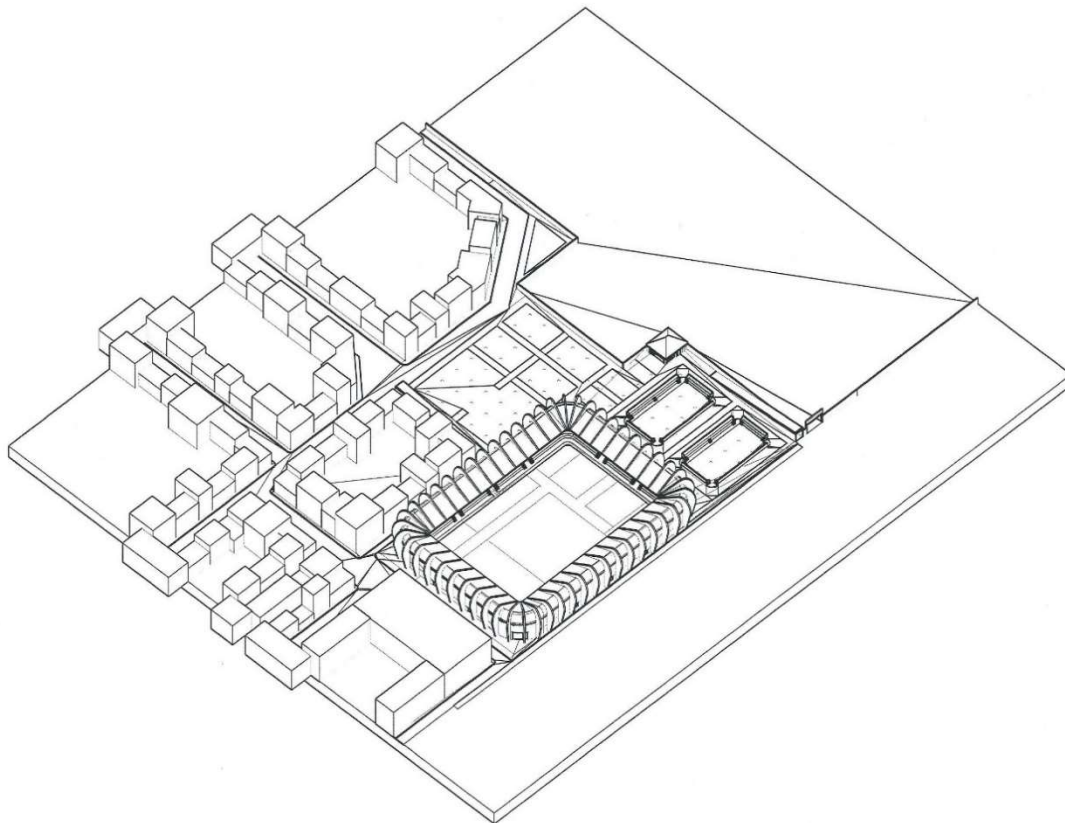

Κεφάλαιο 4

Κτιριολογικό πρόγραμμα- παρουσίαση του έργου

Υπαίθριες Εγκαταστάσεις

Κεντρικό γήπεδο

Ο αγωνιστικός χώρος του κεντρικού γηπέδου θα έχει διαστάσεις 100,00 X 64,00 μέτρα σύμφωνα με τις προδιαγραφές για διεθνείς και επαγγελματικούς αγώνες, με χωρητικότητα επτάμισι χιλιάδων θεατών. Θα υπάρχουν εννέα θύρες και οι κερκίδες θα είναι δεκατριών βαθμίδων, εκτός από αυτές που θα βρίσκονται στην πλευρά των επισήμων οι οποίες θα είναι πέντε βαθμίδων. Θα υπάρχει στέγαστρο από μεταλλικό σκελετό που θα καλύπτει όλη την επιφάνεια των κερκίδων. Στην πλευρά των επισήμων θα υπάρχει χώρος για τους δημοσιογράφους και επτά σουίτες με χωρητικότητα δώδεκα ατόμων σε κάθε σουίτα. Οι συνολικές θέσεις των επισήμων θα είναι επτακόσιες δεκαέξι. Επιπλέον στην ίδια πλευρά έχει προβλεφθεί κερκίδα ατόμων με αναπηρία χωρητικότητας είκοσι δύο ατόμων. Κάτω από τις κερκίδες θα υπάρχουν κυλικεία, τουαλέτες και τρία κλιμακοστάσια τα οποία θα οδηγούν στον υπόγειο χώρο στάθμευσης. Τέλος στις γωνίες του γηπέδου θα υπάρχουν εκδοτήρια εισιτηρίων εκτός από τη νοτιοανατολική γωνία όπου θα υπάρχει είσοδος για οχήματα έκτακτης ανάγκης και οχήματα για τη συντήρηση του αγωνιστικού χώρου.

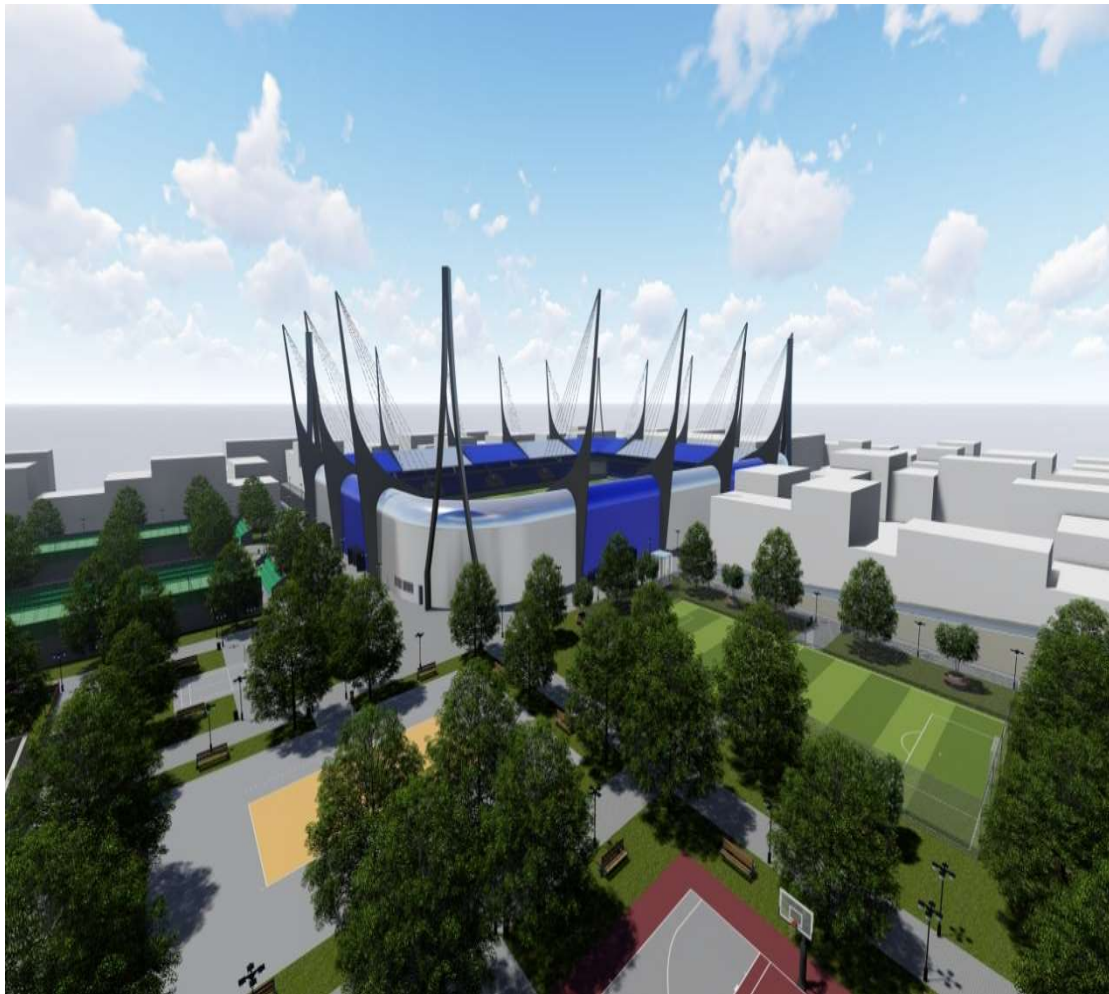

Κεντρικό γήπεδο

Ανάπλαση Δημοτικού σταδίου Ορεστιάδας

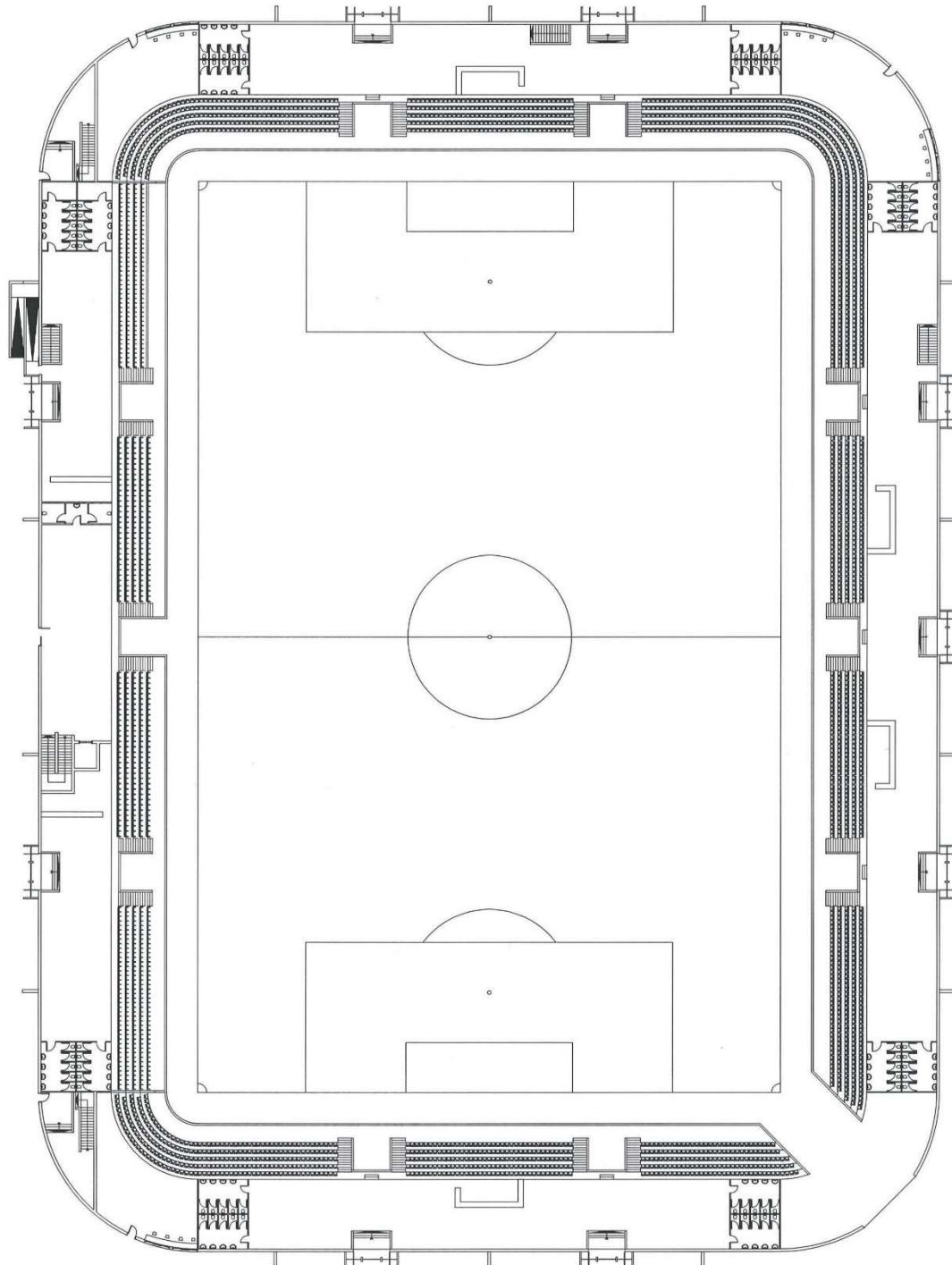

Κάτοψη αγωνιστικού χώρου και χώρων κάτω από τις κερκίδες

Ανάπλαση Δημοτικού σταδίου Ορεστιάδας

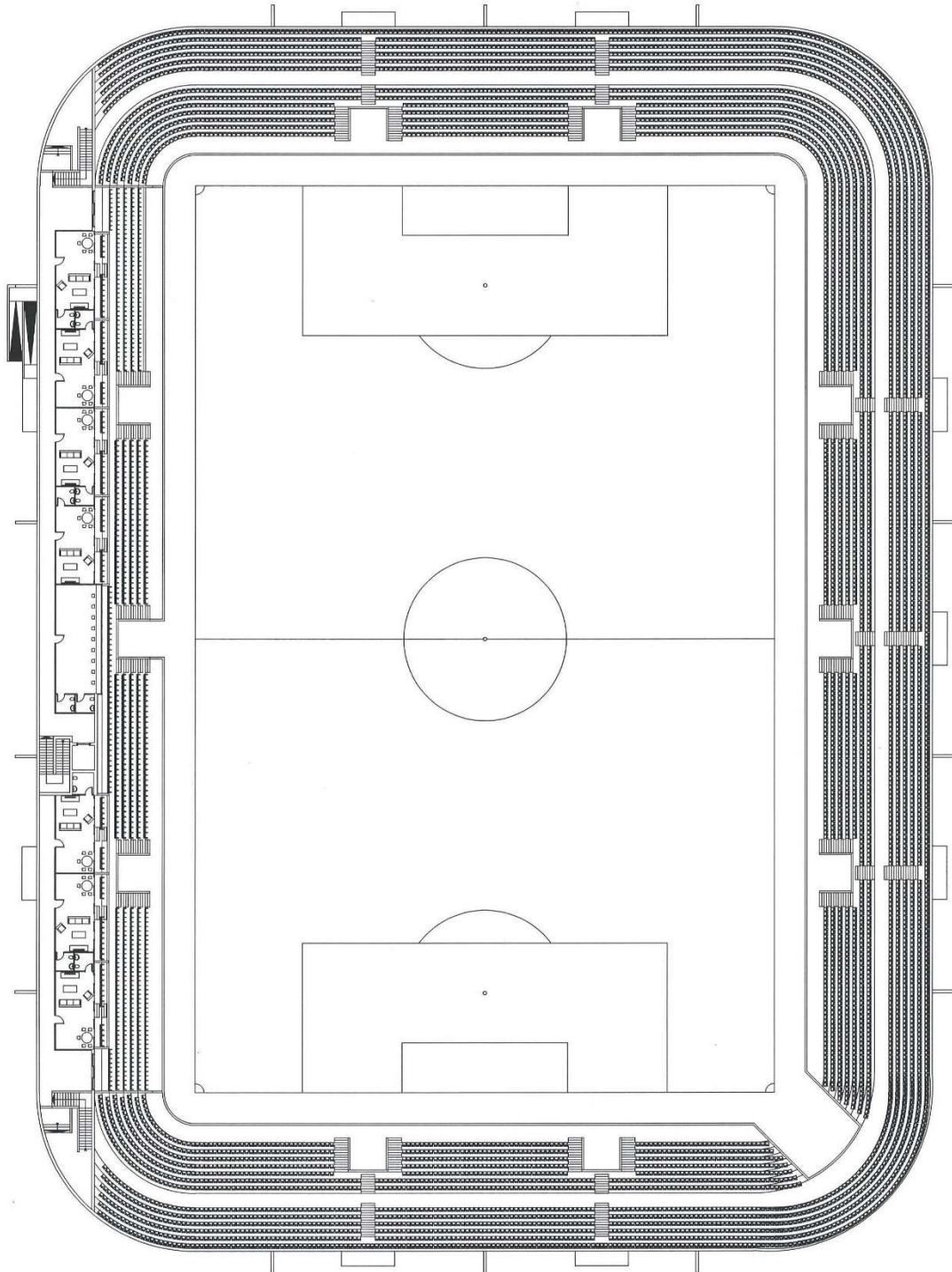

Κάτοψη σουιτών, κερκίδων και αγωνιστικού χώρου

Ανάπλαση Δημοτικού σταδίου Ορεστιάδας



Απλές κερκίδες



Σουίτα γηπέδου

Ανάπλαση Δημοτικού σταδίου Ορεστιάδας



Κερκίδα αναπήρων

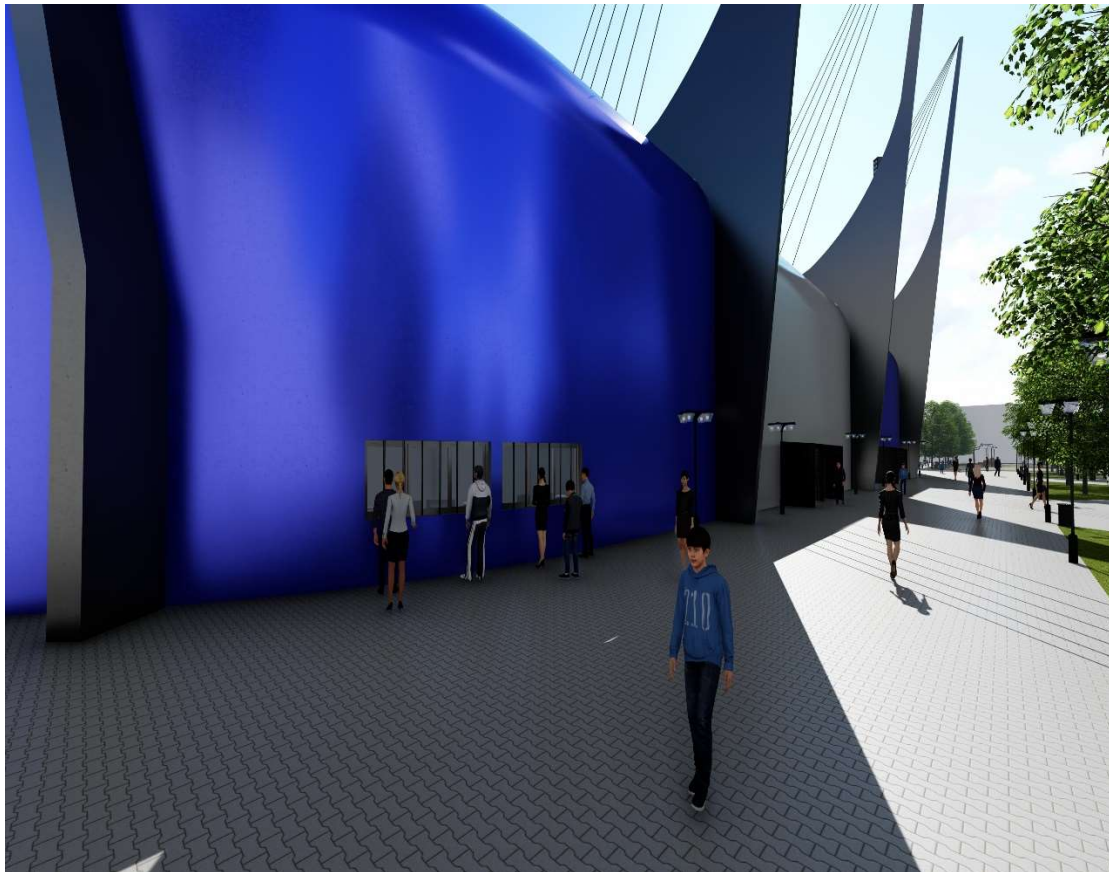

Εκδοτήρια εισιτηρίων από έξω

Ανάπλαση Δημοτικού σταδίου Ορεστιάδας



Εκδοτήρια εισιτηρίων από μέσα

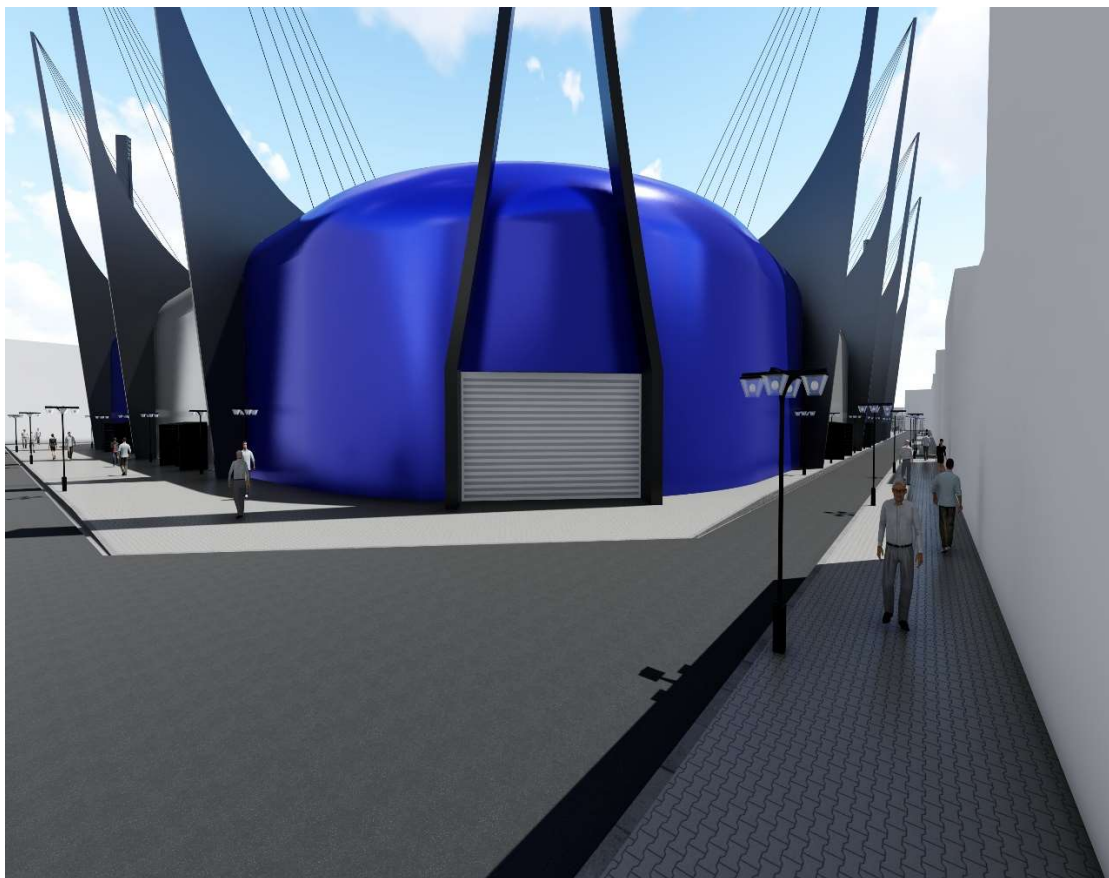

Είσοδος για οχήματα έκτακτης ανάγκης και οχήματα για τη συντήρηση του αγωνιστικού χώρου

Ανάπλαση Δημοτικού σταδίου Ορεστιάδας

Γήπεδα τένις

Στον χώρο δίπλα από το κεντρικό γήπεδο θα κατασκευαστούν δύο ανοιχτά γήπεδα τένις, ένα χωμάτινο από άργιλο και ένα με χόρτο από φυσικό χλοοτάπητα. Τα γήπεδα θα είναι περιφραγμένα με ένα προστατευτικό πλέγμα για αποφυγή τραυματισμού κάποιου θεατή. Επίσης περιμετρικά των γηπέδων θα υπάρχουν κερκίδες με πλαστικά καθίσματα και η χωρητικότητά τους θα είναι πεντακόσιες ενενήντα θέσεις στο καθένα, από τις οποίες οι διακόσιες θα είναι καλυμμένες από ένα μεταλλικό στέγαστρο. Τα γήπεδα θα τα χρησιμοποιεί ο όμιλος αντισφαίρισης Ορεστιάδας και θα μπορεί να τα νοικιάζει σε αθλούμενους ώστε να έχει περισσότερα έσοδα.



Γήπεδα τένις

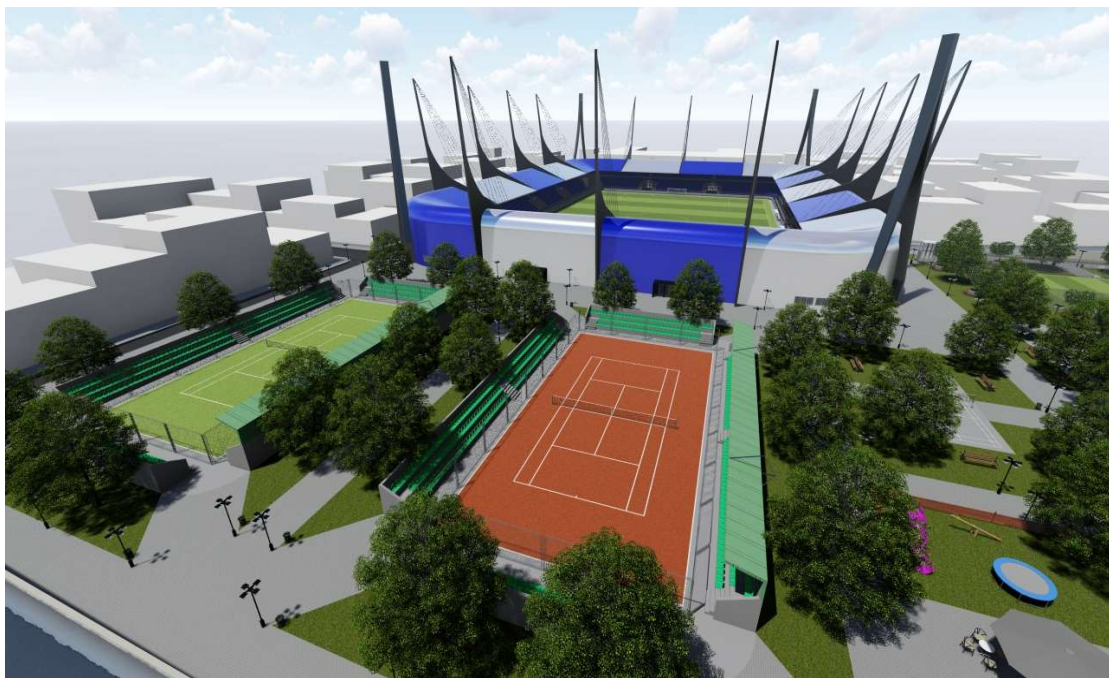

Γήπεδα τένις

Ανάπλαση Δημοτικού σταδίου Ορεστιάδας

Γήπεδο 5X5

Στον εξωτερικό χώρο θα υπάρχει ένα γήπεδο 5X5 με πλαστικό χλοοτάπητα, θα έχει μήκος σαράντα δύο μέτρα και πλάτος είκοσι δύο μέτρα. Επίσης περιμετρικά θα υπάρχει περίφραξη για να μην φεύγει η μπάλα από τον αγωνιστικό χώρο. Το γήπεδο θα χρησιμοποιείται από τις τοπικές ομάδες για προπόνηση και θα ενοικιάζεται για ψυχαγωγία.



Υπαίθριο γηπέδο 5X5



Υπαίθριο γηπέδο 5X5

Ανάπλαση Δημοτικού σταδίου Ορεστιάδας

Γήπεδα βόλεϊ, μπάσκετ και μπάντμιντον

Τα γήπεδα βόλεϊ, μπάσκετ και μπάντμιντον θα κατασκευαστούν κυρίως για ανοικίαση από τους αθλούμενους και τα έσοδα θα καλύπτουν τα λειτουργικά έξοδα του χώρου, αλλά μπορούν να χρησιμοποιηθούν και για προπόνηση ακαδημιών. Το δάπεδο τους θα είναι κατασκευασμένο από σκυρόδεμα και οι μπασκέτες, το φιλέ βόλεϊ και μπάντμιντον θα είναι σύμφωνα με τις προδιαγραφές.

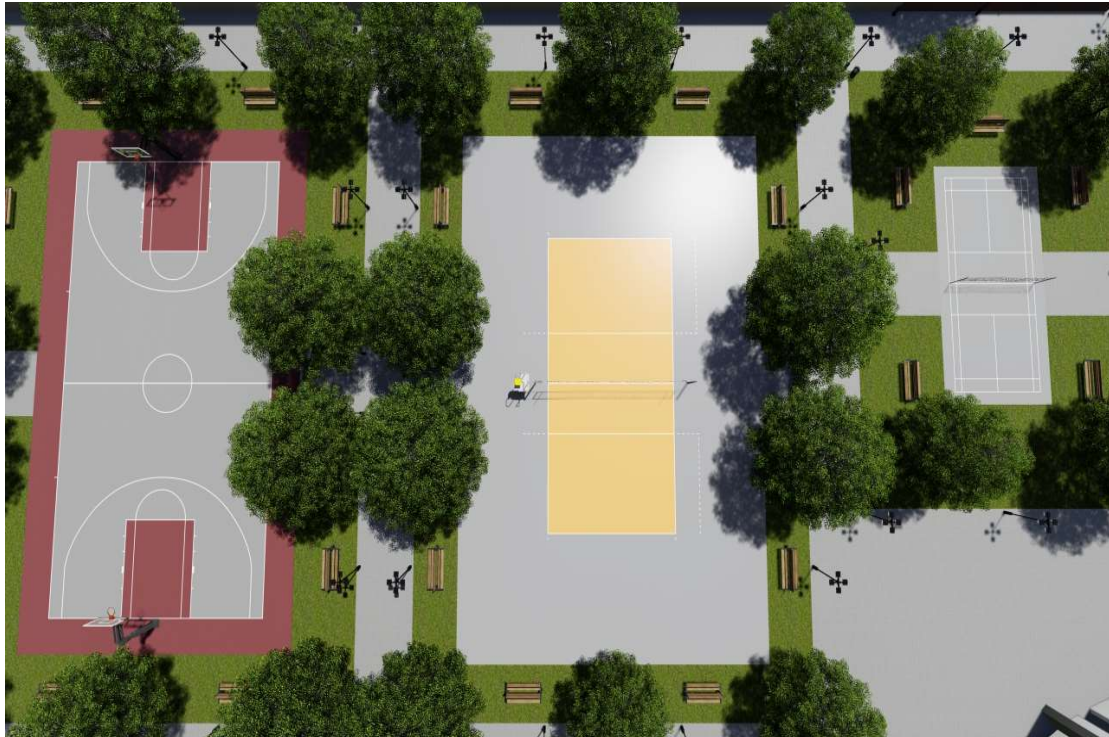

Γήπεδα μπάσκετ, βόλεϊ και μπάντμιντον



Υπαίθριο γήπεδο βόλεϊ

Ανάπλαση Δημοτικού σταδίου Ορεστιάδας



Υπαίθριο γήπεδο μπάσκετ



Υπαίθριο γήπεδο μάντμιντον

Ανάπλαση Δημοτικού σταδίου Ορεστιάδας

Κατάστημα

Στο χώρο κοντά στα γήπεδα βόλεϊ, μπάσκετ και μπάντμιντον θα υπάρχει ένα κατάστημα (ισόγειο κτίριο) μεγέθους διακόσια εννιά τετραγωνικά μέτρα που θα αποτελείται από έναν ενιαίο χώρο με τραπεζοκαθίσματα, κουζίνα και μπαρ το οποίο θα λειτουργεί ως καφέ. Εξωτερικά θα υπάρχει χώρος για τραπεζοκαθίσματα και παιδική χαρά για τους καλοκαιρινούς μήνες. Στο κτίριο θα υπάρχουν τέσσερις τουαλέτες για άνδρες, τέσσερις για γυναίκες, δύο τουαλέτες για άτομα με ειδικές ανάγκες που θα πληρούν όλες τις προδιαγραφές προσβασιμότητας γι' αυτά τα άτομα και μία αποθήκη δεκατεσσάρων τετραγωνικών μέτρων για τις ανάγκες του καταστήματος. Τέλος στο κατάστημα θα υπάρχει υπεύθυνος για την ενοικίαση των γηπέδων.

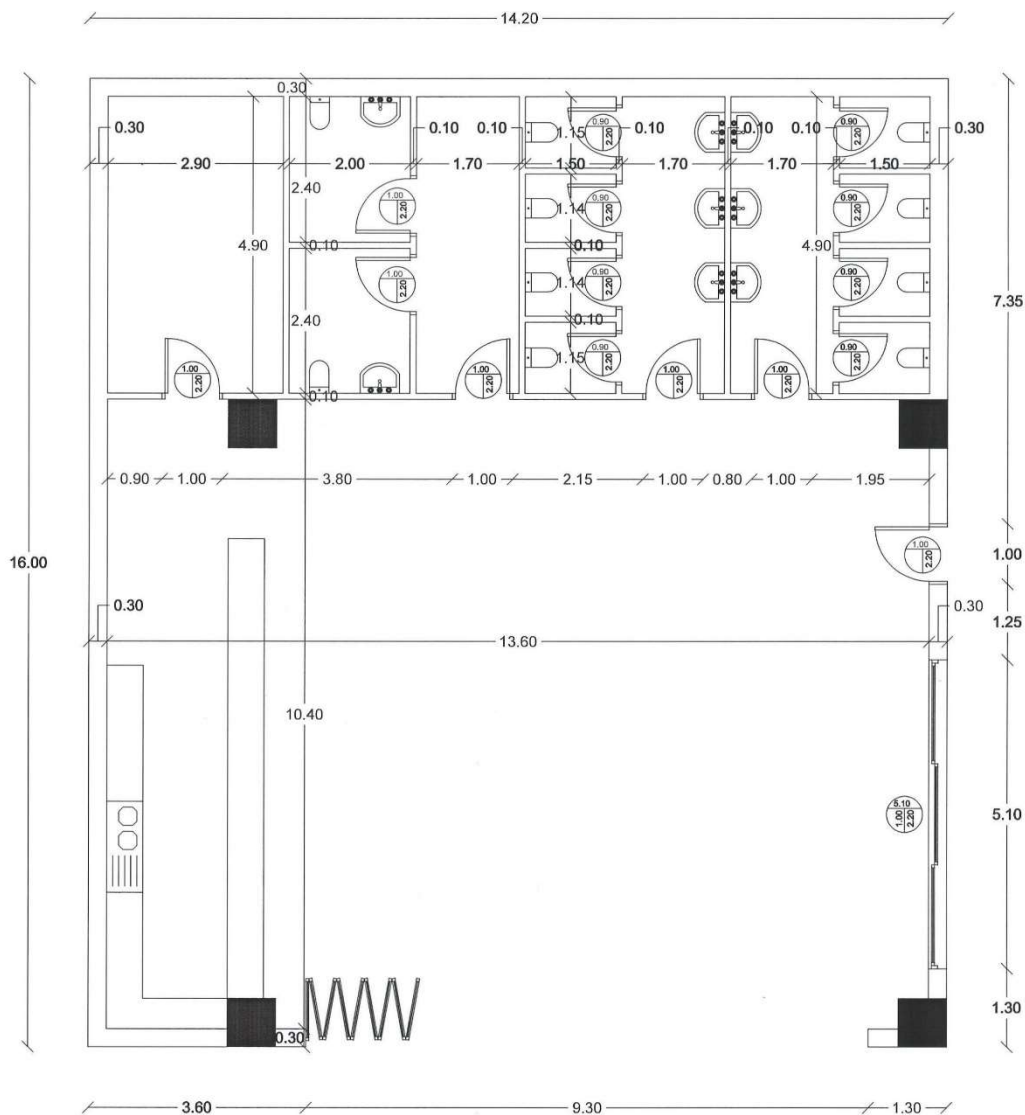

Κάτοψη καταστήματος

Ανάπλαση Δημοτικού σταδίου Ορεστιάδας



Παιδική χαρά καταστήματος



Εσωτερικό καταστήματος

Ανάπλαση Δημοτικού σταδίου Ορεστιάδας

Υπόγειες Εγκαταστάσεις

Υπόγειος χώρος στάθμευσης

Κάτω από τα γήπεδα τένις βόλεϊ, μπάσκετ, μπάντμιντον και 5Χ5 θα υπάρχει ο υπόγειος χώρος στάθμευσης δώδεκα χιλιάδων ενιακοσίων τετραγωνικών μέτρων, που θα έχει τριακόσιες ενενήντα πέντε θέσεις πάρκινγκ, από τις οποίες είκοσι δύο θα είναι για οχήματα ατόμων με ειδικές ανάγκες, που θα πληρούν όλες τις προδιαγραφές προσβασιμότητας. Επίσης θα υπάρχει ασανσέρ που θα βοηθάει την πρόσβαση των ατόμων με ειδικές ανάγκες στην κερκίδα του κεντρικού γηπέδου. Τέλος θα υπάρχουν δύο εισοδοί για τα οχήματα μία δυτικά δίπλα στο γήπεδο 5Χ5 και μία στα ανατολικά δίπλα στα γήπεδα τένις.

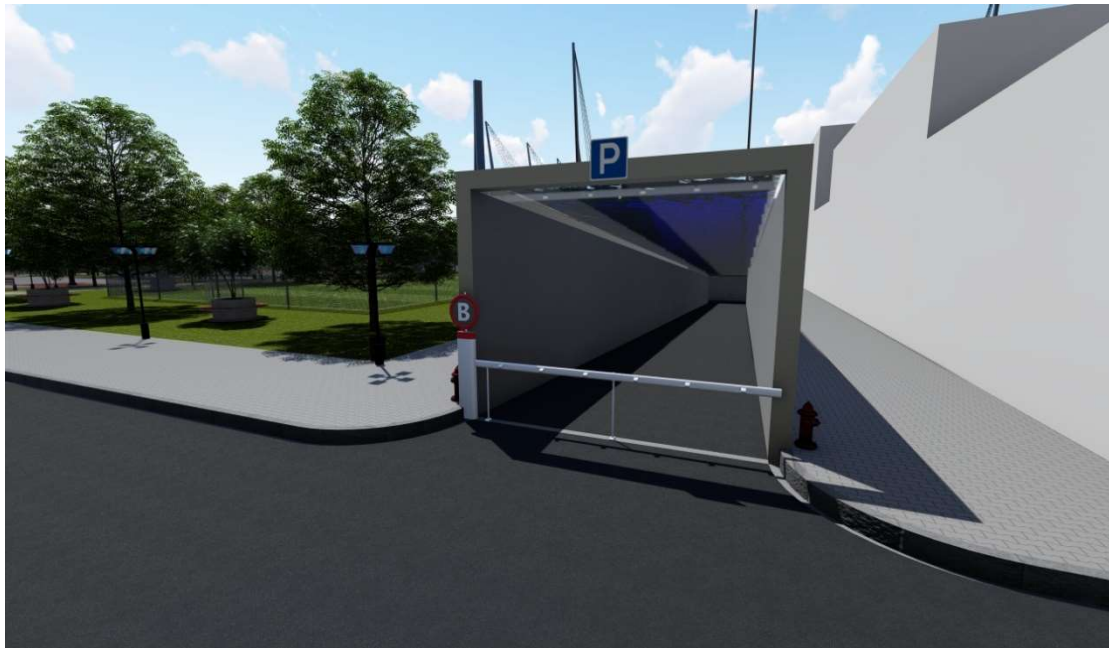

Δυτική είσοδος υπόγειου χώρου στάθμευσης

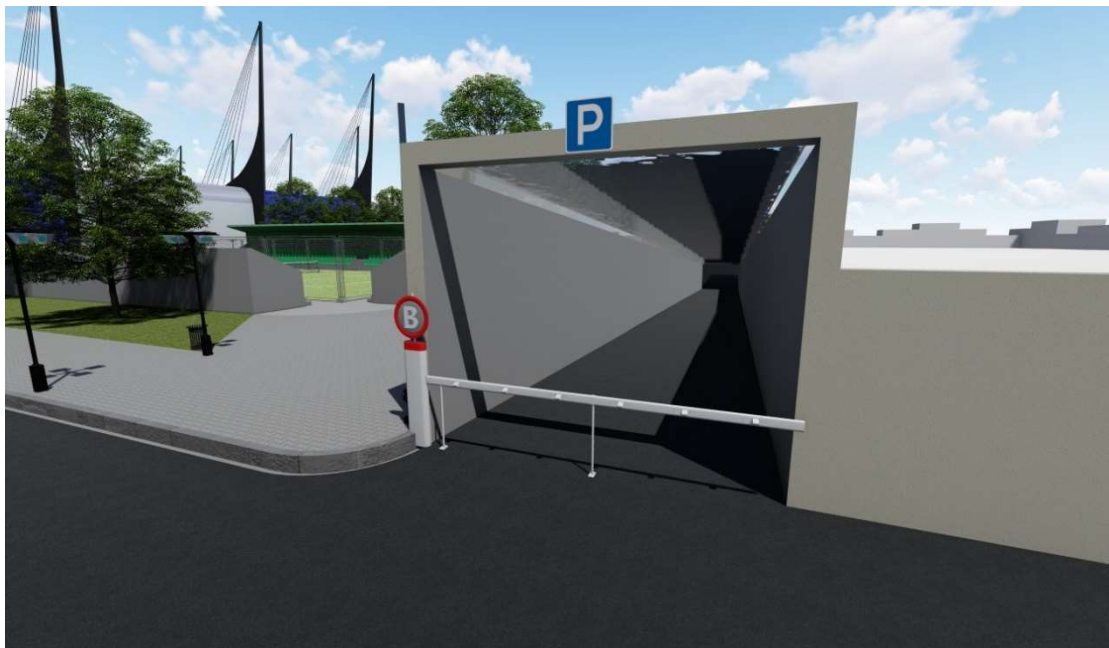

Ανατολική είσοδος υπόγειου χώρου στάθμευσης

Ανάπλαση Δημοτικού σταδίου Ορεστιάδας



Υπόγειος χώρος στάθμευσης για οχήματα ατόμων με ειδικές ανάγκες



Υπόγειος χώρος στάθμευσης

Ανάπλαση Δημοτικού σταδίου Ορεστιάδας

Υπόγεια αίθουσα γηπέδου 8X8

Σε υπόγεια αίθουσα διαστάσεων 72,90 X 46,00 μέτρων και ύψους 8,50 μέτρων, θα διαμορφωθεί ένα γήπεδο 8X8 με δάπεδο από πλαστικό χλοοτάπητα. Το γήπεδο θα έχει διαστάσεις 62,00 X 42,00 μέτρα σύμφωνα με τις προδιαγραφές και θα χρησιμοποιείται αποκλειστικά για προπόνηση από τους συλλόγους που θα έχουν έδρα το γήπεδο.



Υπόγειο γήπεδο 8X8



Υπόγειο γήπεδο 8X8

Ανάπλαση Δημοτικού σταδίου Ορεστιάδας

Υπόγεια αίθουσα γηπέδων 5X5

Σε υπόγεια αίθουσα διαστάσεων 66,00 X 46,00 μέτρων και ύψους 8,50 μέτρων, θα διαμορφωθούν δύο γήπεδα 5X5 με δάπεδα από πλαστικό χλοοτάπητα. Τα γήπεδα θα έχουν διαστάσεις 42,00 X 22,00 μέτρα και θα χρησιμοποιούνται αποκλειστικά για προπόνηση από τους συλλόγους που θα έχουν έδρα το γήπεδο.

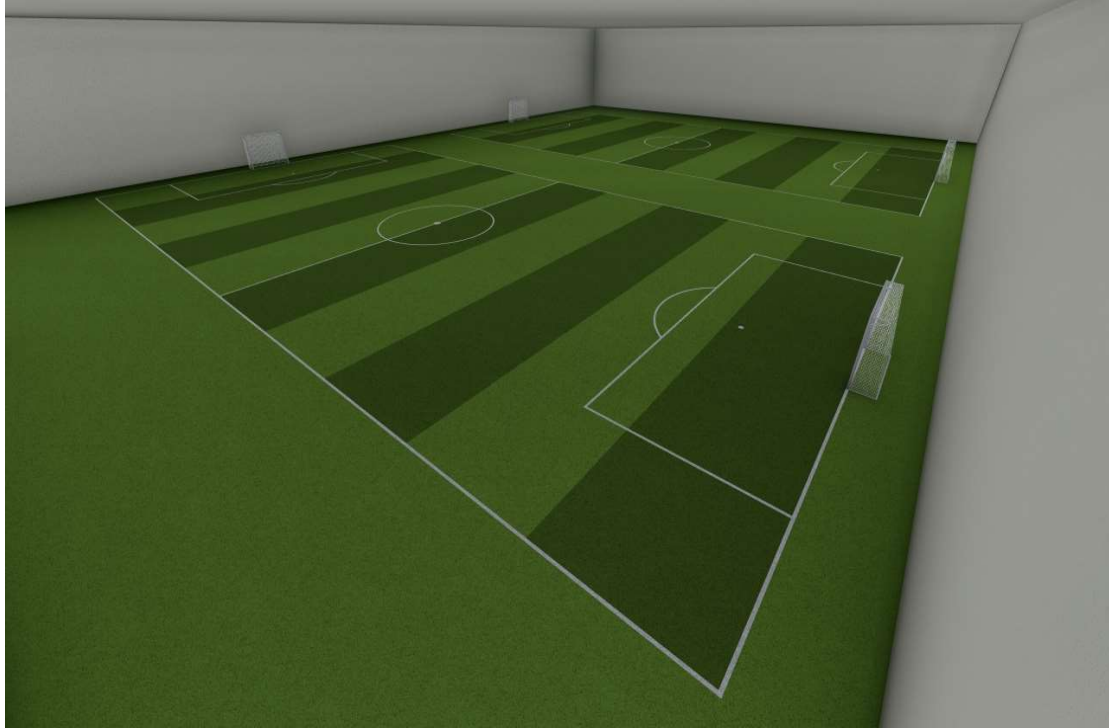

Υπόγεια γήπεδα 5X5



Υπόγεια γήπεδα 5X5

Ανάπλαση Δημοτικού σταδίου Ορεστιάδας

Υπόγεια αίθουσα προπόνησης

Η υπόγεια αίθουσα προπόνησης θα αποτελεί έναν πολυχώρο προπόνησης για βόλεϊ, μπάσκετ και χάντμπολ. Η αίθουσα θα έχει διαστάσεις 50,00 X 25,00 μέτρα και ύψος 8,50 μέτρα με δάπεδο από παρκέ και θα χρησιμοποιείται από ακαδημίες βόλεϊ, μπάσκετ και χάντμπολ.

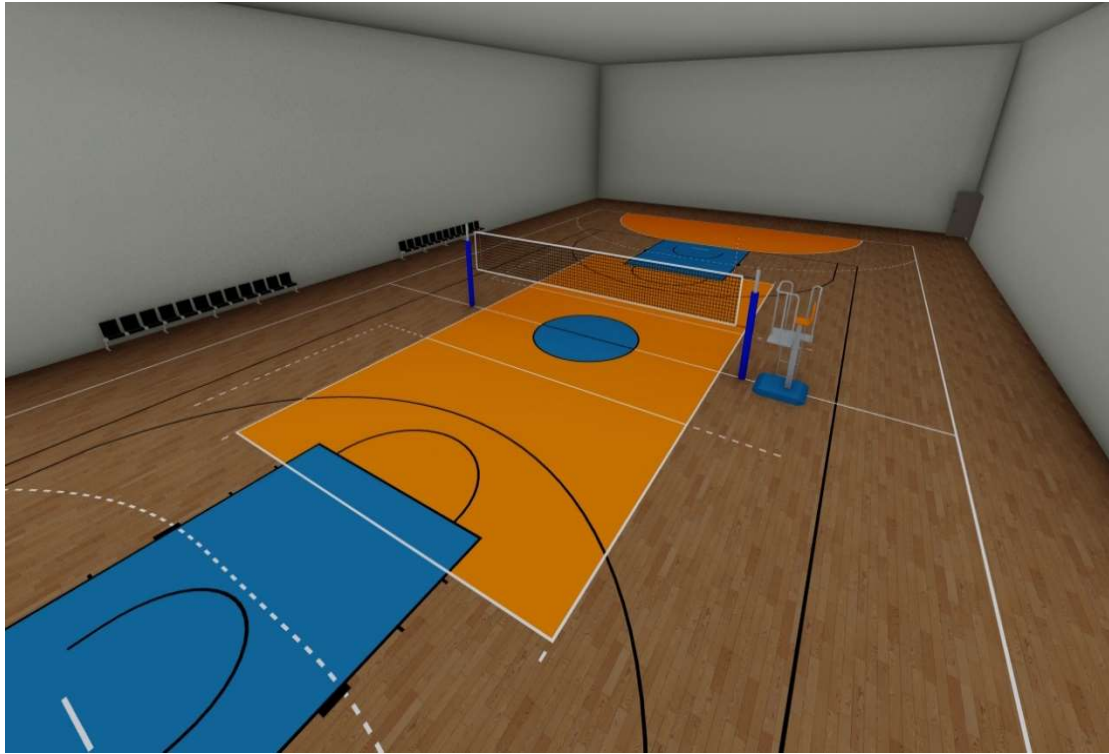

Γήπεδο βόλεϊ



Γήπεδο μπάσκετ

Ανάπλαση Δημοτικού σταδίου Ορεστιάδας

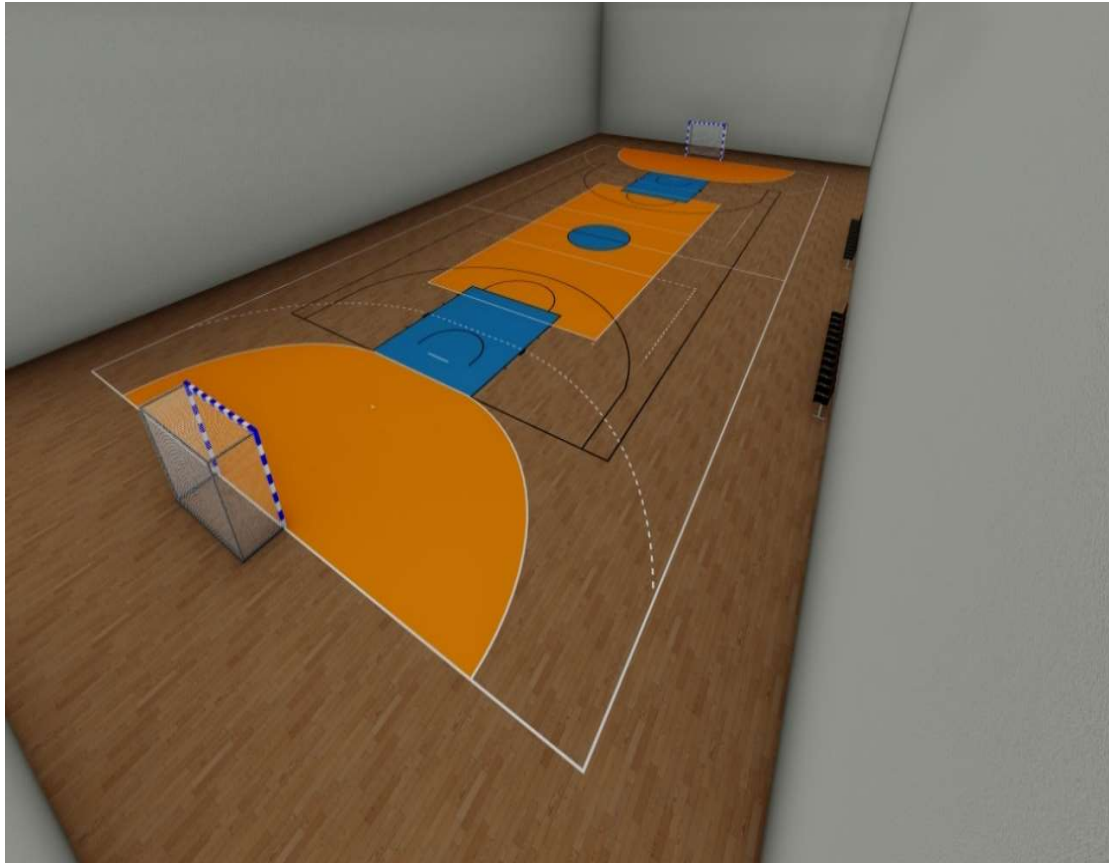

Γήπεδο χάντμπολ

Ανάπλαση Δημοτικού σταδίου Ορεστιάδας

Υπόγεια αίθουσα ενόργανης γυμναστικής

Η υπόγεια αίθουσα ενόργανης γυμναστικής διαστάσεων 42,00 X 41,00 μέτρων και ύψους 8,50 μέτρων, θα έχει χωρητικότητα χιλίων τριακοσίων πενήντα θεατών, σε κερκίδες επτά βαθμίδων, με πρόβλεψη κερκίδας ατόμων με αναπηρία. Θα υπάρχουν τρεις θύρες και περιμετρικά της αίθουσας θα διαμορφωθούν κυκλική και τουαλέτες για το κοινό. Το δάπεδο του αγωνιστικού χώρου θα έχει διαστάσεις 34,00 X 23,00 μέτρα και θα είναι κατασκευασμένο από παρκέ. Τα όργανα γυμναστικής που θα τοποθετηθούν στον αγωνιστικό χώρο είναι ίππος, πλάγιος ίππος, δοκός ισορροπίας, κρίκοι, μονόζυγο, δίζυγο γυναικών, δίζυγο ανδρών και ειδικό πάτωμα για ασκήσεις εδάφους. Τέλος η αίθουσα μπορεί να χρησιμοποιηθεί για αγώνες βόλεϊ ή μπάσκετ.

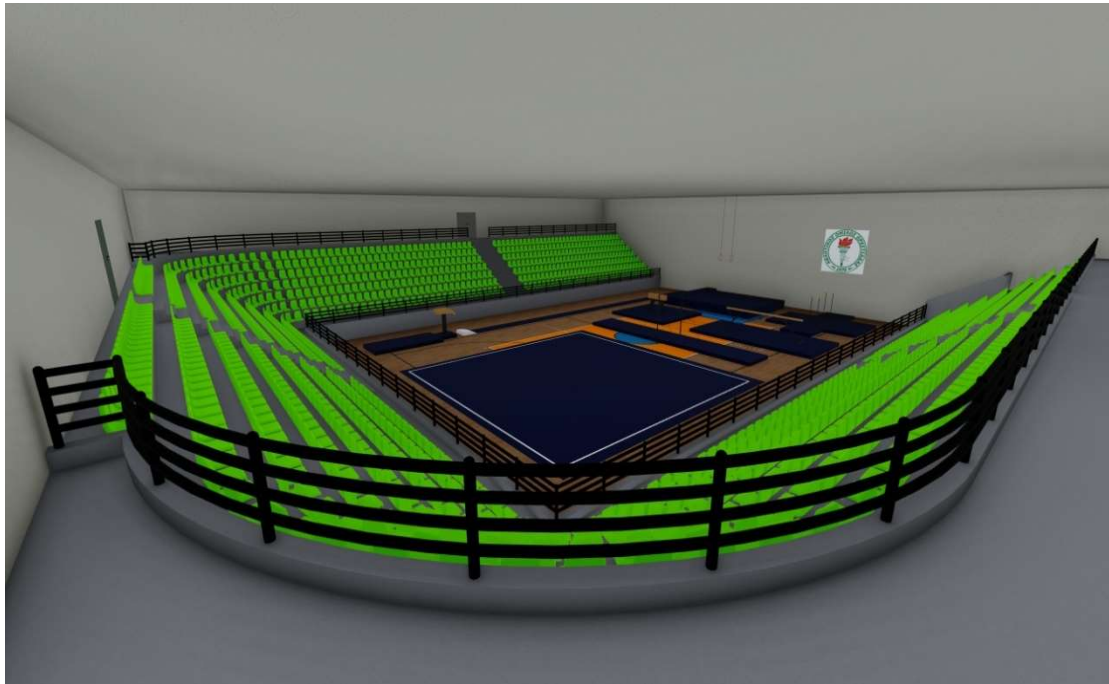

Υπόγεια αίθουσα ενόργανης γυμναστικής

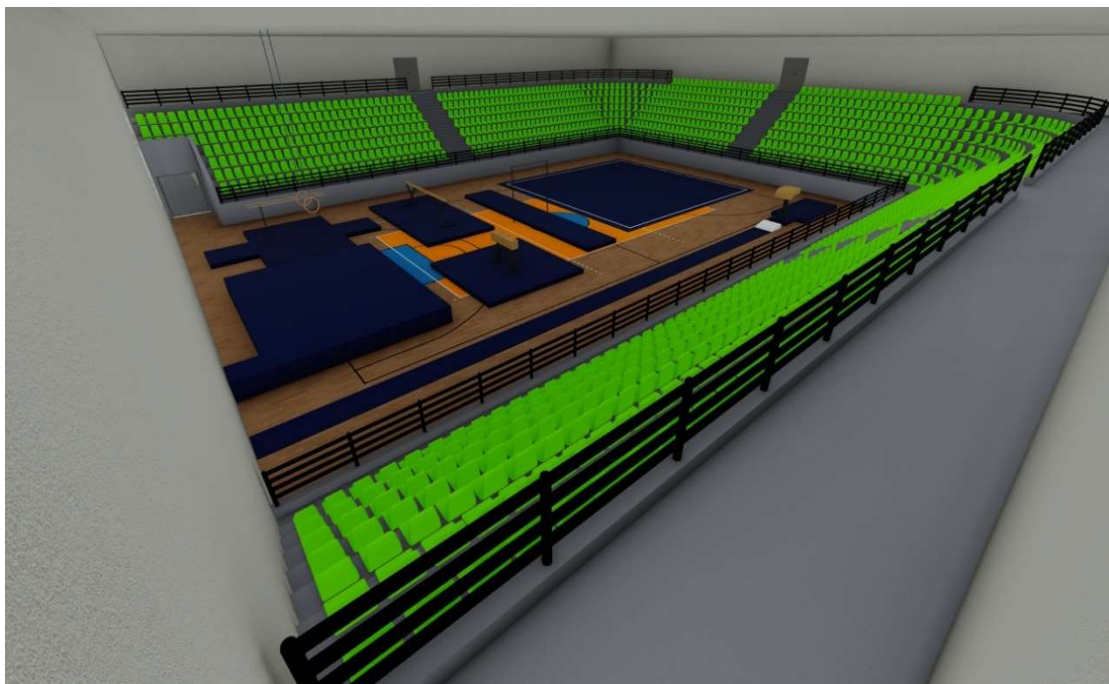

Υπόγεια αίθουσα ενόργανης γυμναστικής

Ανάπλαση Δημοτικού σταδίου Ορεστιάδας

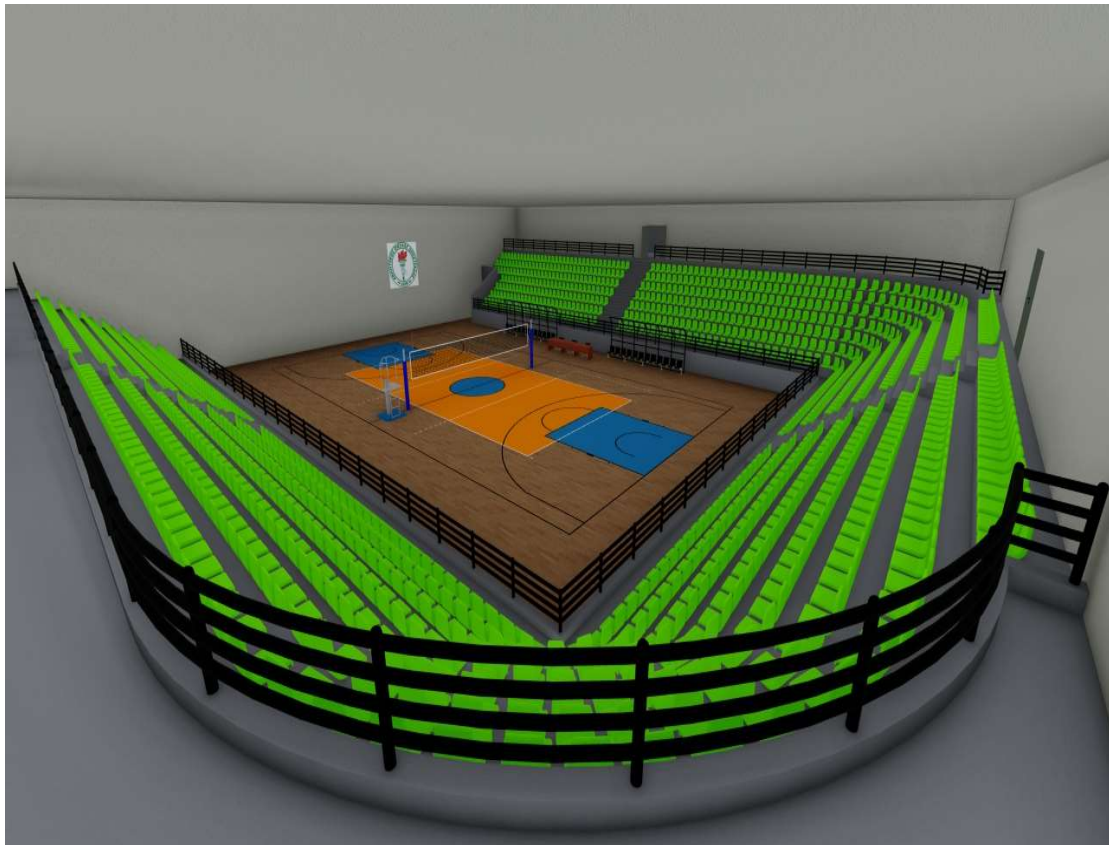

Υπόγεια αίθουσα ενόργανης γυμναστικής διαμορφωμένη σε γήπεδο βόλεϊ

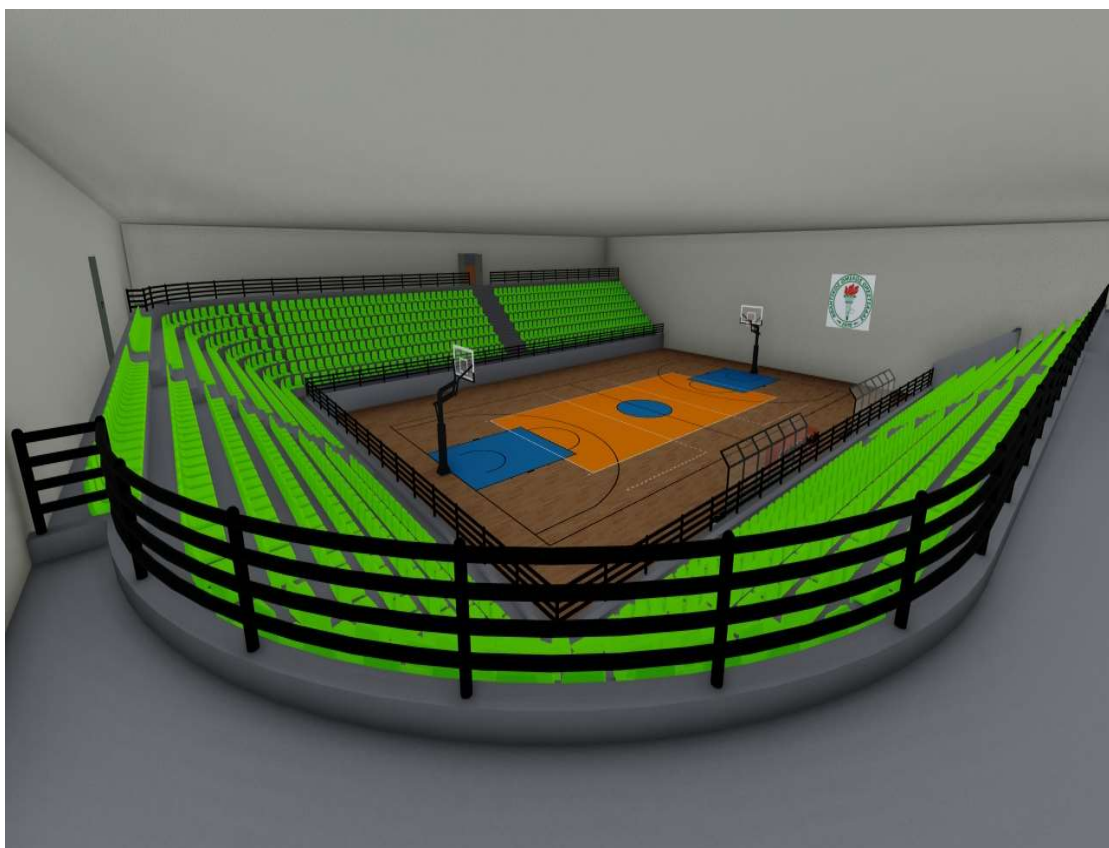

Υπόγεια αίθουσα ενόργανης γυμναστικής διαμορφωμένη σε γήπεδο μπάσκετ

Ανάπλαση Δημοτικού σταδίου Ορεστιάδας

Υπόγεια αίθουσα επιτραπέζιας αντισφαίρισης – πυγμαχίας

Η υπόγεια αίθουσα επιτραπέζιας αντισφαίρισης – πυγμαχίας θα χρησιμοποιείται κυρίως για αγώνες επιτραπέζιας αντισφαίρισης και πυγμαχίας αλλά θα μπορεί να μετατραπεί και σε γήπεδο βόλεϊ. Η αίθουσα θα είναι διαστάσεων 45,00 X 41,00 μέτρων και ύψους 8,50 μέτρων, θα έχει χωρητικότητα χιλίων εκατό θεατών, σε κερκίδες επτά βαθμίδων, με πρόβλεψη κερκίδας ατόμων με αναπηρία. Το δάπεδο του αγωνιστικού χώρου θα έχει διαστάσεις 26,00 X 23,40 μέτρα και θα είναι κατασκευασμένο από παρκέ με πρόβλεψη να χωράει δώδεκα τραπέζια επιτραπέζιας αντισφαίρισης ή τέσσερα ρινγκ πυγμαχίας. Θα υπάρχουν τρεις θύρες και περιμετρικά της αίθουσας θα διαμορφωθούν κυλικεία και τουαλέτες για το κοινό. Επιπλέον θα υπάρχουν τρία εκδοτήρια εισιτηρίων που θα είναι κοινά με την υπόγεια αίθουσα ενόργανης γυμναστικής.

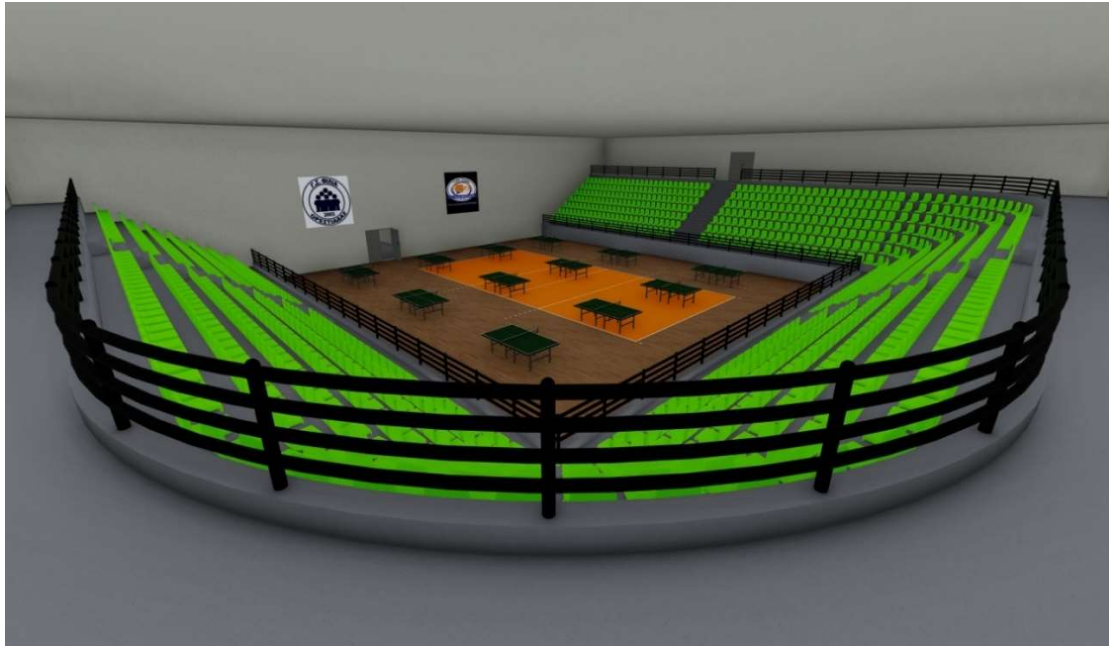

Υπόγεια αίθουσα επιτραπέζιας αντισφαίρισης – πυγμαχίας διαμορφωμένη για αγώνες επιτραπέζιας αντισφαίρισης

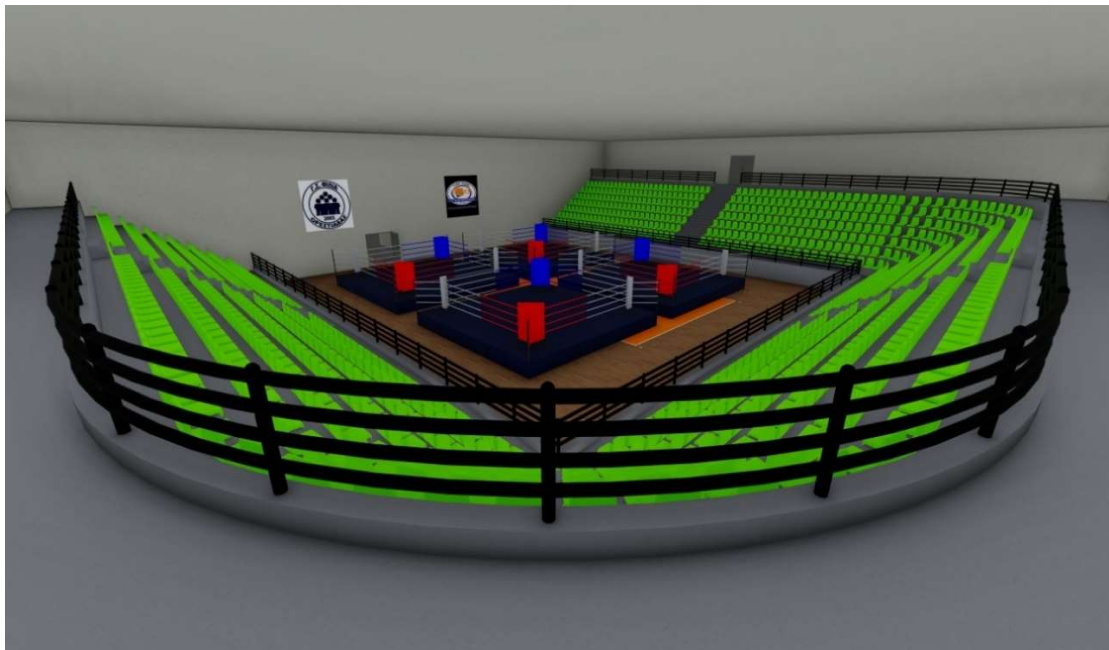

Υπόγεια αίθουσα επιτραπέζιας αντισφαίρισης – πυγμαχίας διαμορφωμένη για αγώνες πυγμαχίας

Ανάπλαση Δημοτικού σταδίου Ορεστιάδας

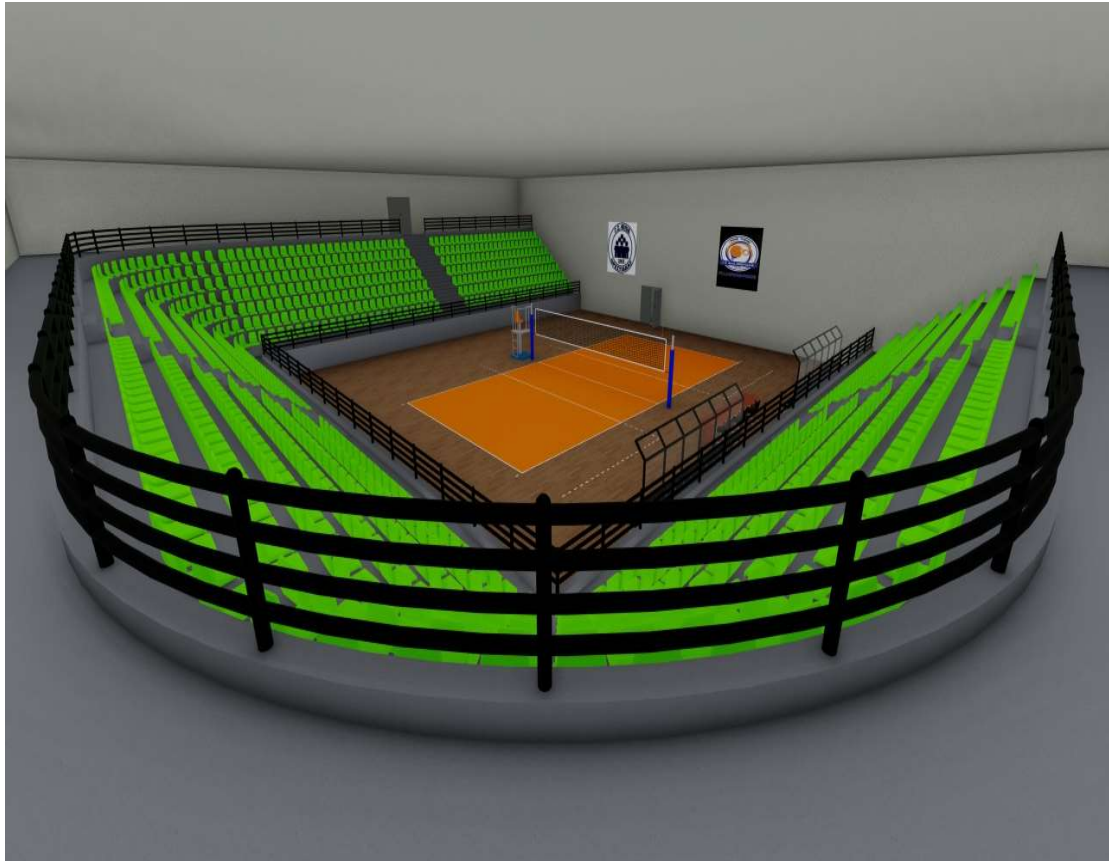

Υπόγεια αίθουσα επιτραπέζιας αντισφαίρισης – πυγμαχίας διαμορφωμένη σε γήπεδο βόλεϊ



Υπόγεια εκδοτήρια εισιτηρίων

Ανάπλαση Δημοτικού σταδίου Ορεστιάδας

Υπόγεια αίθουσα προπόνησης επιτραπέζιας αντισφαίρισης – πυγμαχίας

Η αίθουσα θα χρησιμοποιείται για προπόνηση επιτραπέζιας αντισφαίρισης και πυγμαχίας, θα έχει διαστάσεις 25,40 X 24,40 μέτρα και ύψος 4,75 μέτρα, με πάτωμα κατασκευασμένο από παρκέ και πρόβλεψη να χωράει δώδεκα τραπέζια επιτραπέζιας αντισφαίρισης ή τέσσερα ρινγκ πυγμαχίας.



Υπόγεια αίθουσα προπόνησης επιτραπέζιας αντισφαίρισης – πυγμαχίας διαμορφωμένη για προπόνηση επιτραπέζιας αντισφαίρισης

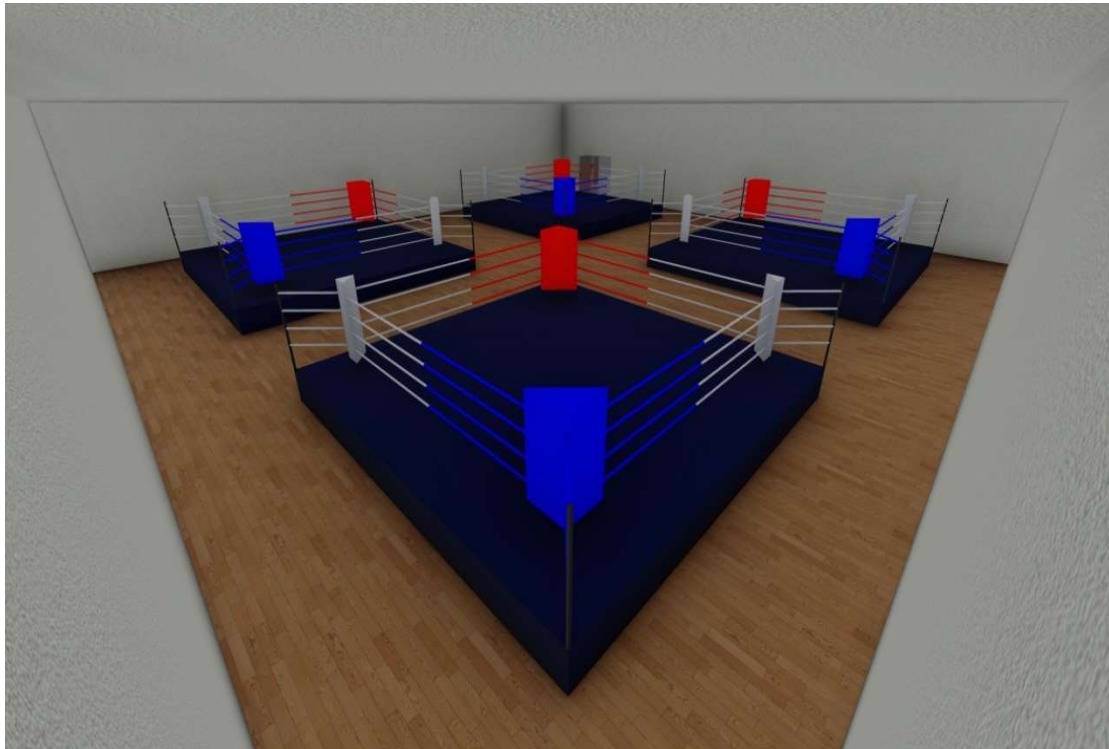

Υπόγεια αίθουσα προπόνησης επιτραπέζιας αντισφαίρισης – πυγμαχίας διαμορφωμένη για προπόνηση πυγμαχίας

Ανάπλαση Δημοτικού σταδίου Ορεστιάδας

Αίθουσα σκοποβολής

Η αίθουσα σκοποβολής θα βρίσκεται πάνω από την αίθουσα προπόνησης επιτραπέζιας αντισφαίρισης – πυγμαχίας, θα έχει διαστάσεις 32,00 X 11,20 μέτρα και ύψος 3,50 μέτρα και θα διαμορφωθεί έτσι ώστε να μπορούν να την χρησιμοποιούν πέντε αθλητές ταυτόχρονα.



Αίθουσα σκοποβολής



Αίθουσα σκοποβολής

Ανάπλαση Δημοτικού σταδίου Ορεστιάδας

Αποδυτήρια και βοηθητικοί χώροι

Κάτω από το κεντρικό γήπεδο και δίπλα στην αίθουσα σκοποβολής βρίσκονται τα αποδυτήρια γηπεδούχων και φιλοξενούμενων, πενήντα πέντε τετραγωνικών μέτρων το καθένα, τα αποδυτήρια διαιτητών σαράντα τριών τετραγωνικών μέτρων, η αίθουσα τύπου σαράντα οκτώ τετραγωνικών μέτρων, το ιατρείο είκοσι έξι τετραγωνικών μέτρων και ο χώρος του Video Assistant Referee (VAR) δεκατριών τετραγωνικών μέτρων, που θα εξυπηρετούν το κεντρικό γήπεδο. Επίσης δίπλα από την υπόγεια αίθουσα προπόνησης επιτραπέζιας αντισφαίρισης – πυγμαχίας βρίσκονται τα αποδυτήρια γηπεδούχων και φιλοξενούμενων, πενήντα πέντε τετραγωνικών μέτρων το καθένα, τα αποδυτήρια διαιτητών σαράντα τριών τετραγωνικών μέτρων και ένα ακόμη ιατρείο τριάντα τετραγωνικών μέτρων που θα εξυπηρετούν τις υπόγειες αίθουσες του αθλητικού κέντρου. Τέλος δίπλα από το ιατρείο υπάρχει ένα γυμναστήριο εξήντα δύο τετραγωνικών μέτρων και απέναντι ο χώρος των μηχανολογικών εγκαταστάσεων εβδομήντα δύο τετραγωνικών μέτρων.



Αποδυτήρια γηπεδούχων κεντρικού γηπέδου



Αποδυτήρια φιλοξενούμενων κεντρικού γηπέδου

Ανάπλαση Δημοτικού σταδίου Ορεστιάδας



Αποδυτήρια διατητών κεντρικού γηπέδου

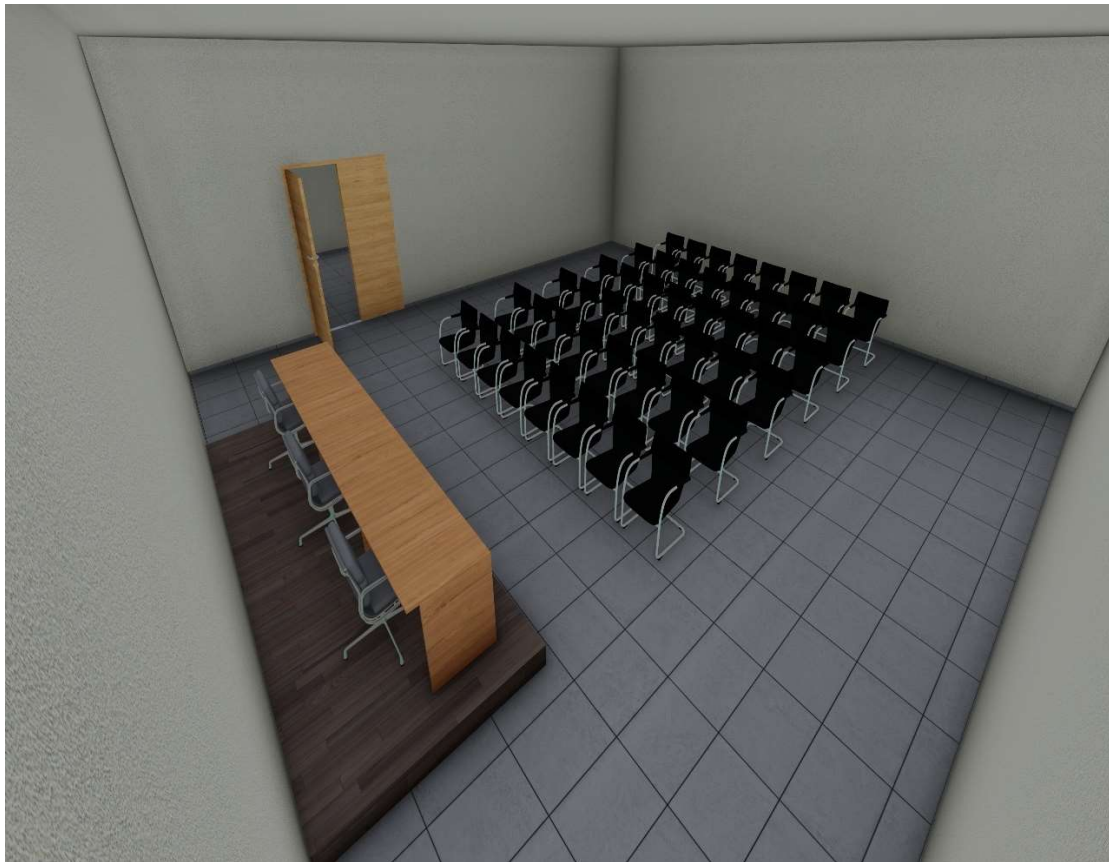

Αίθουσα τύπου

Ανάπλαση Δημοτικού σταδίου Ορεστιάδας



Ιατρείο κεντρικού γηπέδου



Video Assistant Referee

Ανάπλαση Δημοτικού σταδίου Ορεστιάδας



Αποδυτήρια γηπεδούχων υπόγειων αιθουσών



Αποδυτήρια φιλοξενούμενων υπόγειων αιθουσών

Ανάπλαση Δημοτικού σταδίου Ορεστιάδας



Αποδυτήρια διαιτητών υπόγειων αιθουσών



Ιατρείο υπόγειων αιθουσών

Κεφάλαιο 5

Αναμενόμενα αποτελέσματα

Η δημιουργία ενός σύγχρονου αθλητικού κέντρου στην ακριτική πόλη της Ορεστιάδας θα συμβάλει στην αναβάθμιση της περιοχής, γιατί στις σύγχρονες εγκαταστάσεις του θα μπορεί να αθλείται ιδιαίτερα ο νεαρός πληθυσμός και να διεξάγονται τουρνουά ακαδημιών με συμμετοχή αθλητών από όλα τα μέρη της Ελλάδας και του εξωτερικού. Όλα τα ανωτέρω θα έχουν ως συνέπεια την προβολή της πόλης, την επίσκεψη των συμμετεχόντων στους αγώνες και δευτερευόντως οικονομικό όφελος για τους επαγγελματίες της περιοχής.



Υφιστάμενη κατασκευή



Πρόταση ανάπλασης

Ανάπλαση Δημοτικού σταδίου Ορεστιάδας



Υφιστάμενη κατασκευή



Πρόταση ανάπλασης

Ανάπλαση Δημοτικού σταδίου Ορεστιάδας

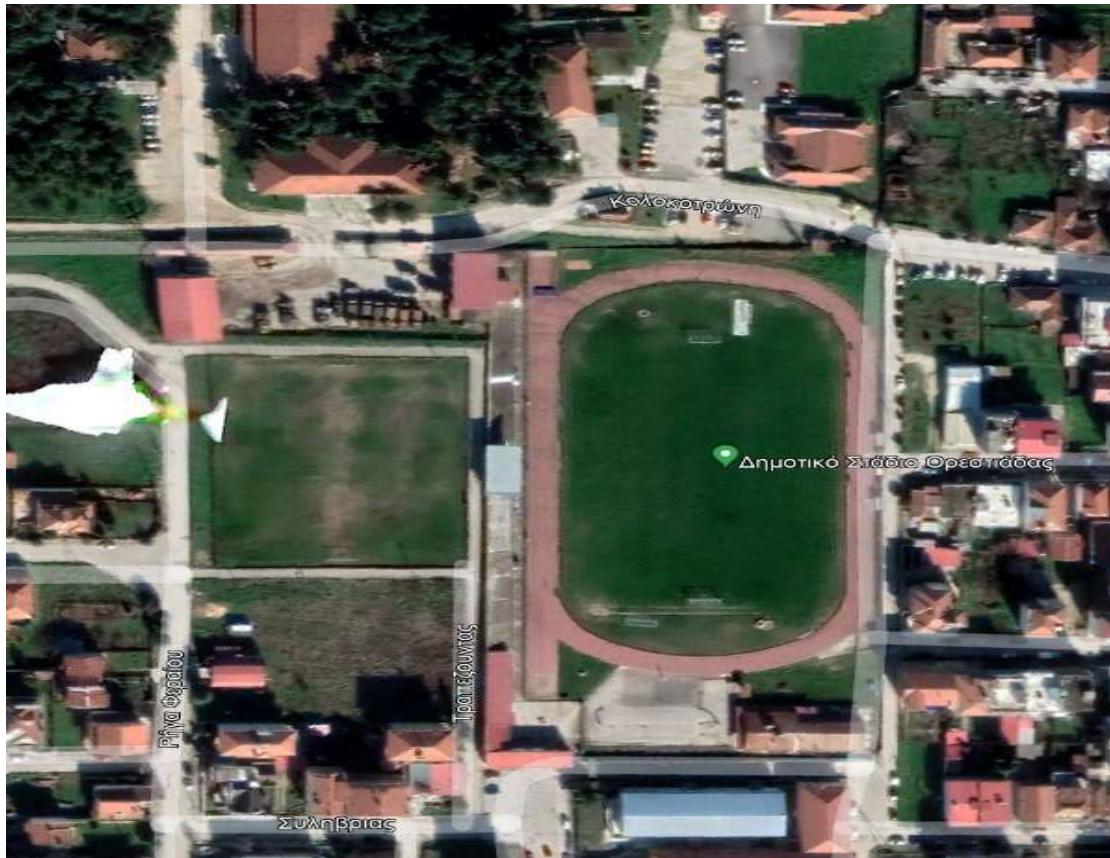

Υφιστάμενη κατασκευή



Πρόταση ανάπλασης



Ανάπλαση Δημοτικού σταδίου Ορεστιάδας

Κεφάλαιο 6

Παράρτημα

Νομοθεσίες

N.960/ΦΕΚ249/1979 και N.1221/ΦΕΚ292/1981 για το χώρο στάθμευσής.

N.2725/ΦΕΚ121/17-6-1999 για τον ερασιτεχνικό και επαγγελματικό αθλητισμό.

ΦΕΚ3568/10-10-2017 τροποποίηση για τον ερασιτεχνικό και επαγγελματικό αθλητισμό.

N.4030/ΦΕΚ249/25-10-2011 για τα σχέδια και τους υπολογισμούς.

N.4067/ΦΕΚ79/9-4-2012 για δημόσιες η ιδιωτικές αθλητικές εγκαταστάσεις.

ΦΕΚ2998/20-7-2020 τροποποίηση για την προσβασιμότητα αυτών σε άτομα με αναπηρία και εμποδιζόμενα άτομα σύμφωνα με την ισχύουσα νομοθεσία.

ΦΕΚ5045/1-11-2021 τροποποίηση για τις τεχνικές προδιαγραφές μελέτης προσβασιμότητας.

Βιβλιογραφία

Πασχάλης Παν. Μαυρίδης (Δεύτερη Έκδοση 2016). «Η Νέα Ορεστιάδα στη ροή του χρόνου». ΓΡΑΦΙΚΕΣ ΤΕΧΝΕΣ Α.Ε. ΕΜΜΑΝΟΥΗΛΙΔΟΥ ΧΡΥΣΗ.

Τάκη Χρ. Τσονίδη (1980). «Η Ορεστιάδα μας». ΕΚΠΟΛΙΤΙΣΤΙΚΟΣ ΣΥΛΛΟΓΟΣ ΟΡΕΣΤΙΑΔΑΣ

Τάκη Χρ. Τσονίδη (1983). «Η Ορεστιάδα μας και οι κάτοικοί της». ΓΡΑΦΙΚΕΣ ΤΕΧΝΕΣ Α. ΖΟΥΜΑΔΑΚΗΣ ΚΑΙ ΣΙΑ.

Πρακτικά 1ου Πανελληνίου Συνεδρίου Ιστορίας και Πολιτισμού της Ορεστιάδας «Ορεστιάδα: διαδρομές στο Χρόνο»

Πρακτικά 2ου Πανελληνίου Συνεδρίου Ιστορίας και Πολιτισμού της Ορεστιάδας «Πολιτιστική Κληρονομιά και Τοπική Ανάπτυξη» <https://www.orestiada.gr/wp-content/uploads/2019/04/TEL-ORES-2R.pdf>

Ιστορικό Λαογραφικό Μουσείο Νέας Ορεστιάδας και Περιφέρειας «Η Ίδρυση της Πόλης» <https://www.musorest.gr/index.php/el/nea-orestiada/idrisi-el>

Ιωάννης Κούζας «Η ίδρυση της Νέας Ορεστιάδας» <https://www.docdroid.net/EunNsj2/idrysi-neas-orestiadas-kouzas-pdf>

Νίκος Κούκλατζης, Ηλίας Κηπουρός «Η ΙΣΤΟΡΙΑ ΤΟΥ ΟΡΕΣΤΗ ΑΠΟ ΤΗΝ ΙΔΡΥΣΗ ΤΟΥ ΜΕΧΡΙ ΣΗΜΕΡΑ» <https://drive.google.com/file/d/1F9xKB8bhWuDXv03drUv9ghdRUiPNrFE/view>

Ελληνική Ομοσπονδία Πετοσφαίρισης «ΑΟ Ορεστιάδας: Η ομάδα που ένωσε όλους τους Έλληνες κλείνει 50 χρόνια» <http://www.volleyball.gr/news/istoria/article/6027/ao-orestiadas-h-omada-pou-enose-olous-tous-ellhnes-kleinei-50-xronia>

greekVolley.gr Ιστορία-Κατηγορία Ορεστιάδα «Ταξίδι στο όνειρο» <https://greekvolley.eu/index.php/taftotites-omadon/item/3800-%CE%B9%CF%83%CF%84%CE%BF%CF%81%CE%AF%CE%B1.html>

Δήμος Ορεστιάδας «Ο Δήμος» <https://www.orestiada.gr/dimos/>

Δήμος Ορεστιάδας «Κέντρα Άθλησης» <https://www.orestiada.gr/dimos/athlismos/kentra-athlisis/>

Δήμος Ορεστιάδας «Μ.Γ.Σ. Ορέστης» <https://www.orestiada.gr/dimos/athlismos/athlitikoi-sylogoi/m-g-s-orestis/>

Δήμος Ορεστιάδας «Α.Ο.Ο.» <https://www.orestiada.gr/dimos/athlismos/athlitikoi-sylogoi/a-o-o/>

Δήμος Ορεστιάδας «Γυμναστικός Σύλλογος Φιλία Ορεστιάδας» <https://www.orestiada.gr/dimos/athlismos/athlitikoi-sylogoi/gymnastikos-sylogos-filia-orestiadas/>

Βικιπαίδεια «Ορεστιάδα» <https://el.wikipedia.org/wiki/%CE%9F%CF%81%CE%B5%CF%83%CF%84%CE%B9%CE%AC%CE%B4%CE%B1>

Βικιπαίδεια «Αδριανούπολη» <https://el.wikipedia.org/wiki/%CE%91%CE%B4%CF%81%CE%B9%CE%B1%CE%BD%CE%BF%CF%8D%CF%80%CE%BF%CE%BB%CE%B7>



Ανάπλαση Δημοτικού σταδίου Ορεστιάδας

Βικιπαίδεια «Μ.Γ.Σ. Ορέστης Ορεστιάδας»

<https://el.wikipedia.org/wiki/%CE%9C.%CE%93.%CE%A3.%CE%9F%CF%81%CE%AD%CF%83%CF%84%CE%B7%CF%82.%CE%9F%CF%81%CE%B5%CF%83%CF%84%CE%B9%CE%AC%CE%B4%CE%B1%CF%82>

Βικιπαίδεια «Αθλητικός Όμιλος Ορεστιάδας»

<https://el.wikipedia.org/wiki/%CE%91%CE%B8%CE%BB%CE%B7%CF%84%CE%B9%CE%BA%CF%8C%CF%82.%CE%8C%CE%BC%CE%B9%CE%BB%CE%BF%CF%82.%CE%9F%CF%81%CE%B5%CF%83%CF%84%CE%B9%CE%AC%CE%B4%CE%B1%CF%82>